

# «ПОСОБИЕ

ДЛЯ

# НАЧИНАЮЩИХ»

Избранные работы

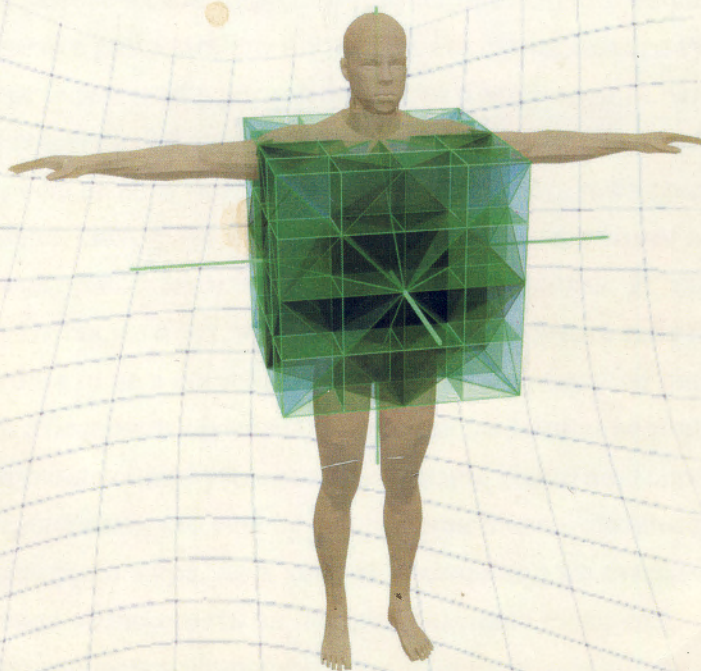

Санкт-Петербург  
2007

## Введение

За последние несколько лет объем поступающей информации увеличился настолько, что ее дальнейшее накопление без адекватной интеграции и структурирования может привести к тому, что вся последующая информация станет «падать в навал», без возможности ее адаптированного усвоения. Именно эта проблема была четко обозначена ровно год назад и в настоящий момент является еще более актуальной. Циклические изменения в окружающем пространстве, повышение общей активности требуют адекватного отклика, который невозможно сделать без соответствующих структурных изменений в сознании, что неизбежно приводит к разделению на тех, кто произвел на любом доступном уровне интеграцию уже имеющихся знаний и на гребне внешней активности смог зафиксировать свой потенциал, и на тех, кто, не найдя в себе силы для этого процесса, растерял и даже то малое, что удалось получить.

Настоящая работа является некоторым промежуточным итогом вышеобозначенного интеграционного процесса, который проходил в течение прошедшего года, и в котором была задействована группа людей, объединенных общим стремлением согласованного продвижения по выбранному пути развития. Именно это общее соучастие подчеркивается применением в последующем изложении множественного числа. Однако очевидно, что на данном этапе каждый из участвующих сформировал свое собственное видение общей картины, и данная работа является проекцией, создающей предпосылки для последующей фиксации в сознании лишь одного из них.

\* \* \*

Пытливые умы «современной» человеческой цивилизации, на протяжении столетий наблюдая окружающий мир, пытались разгадать его тайны, понять принципы его существования, определить место человечества и конкретной личности в Мироздании. Что есть человек? Каков смысл его существования? Зачем он приходит в этот мир, и почему он его неизбежно покидает? Эти вопросы не волнуют тех, кто знает на них ответ, являясь просветленной личностью, понимающей свою роль и место в Мироздании, и потому не проявляющихся для окружающих неразумностью и яркостью своих поступков. И, как это ни странно, эти вопросы не волнуют так же и тех, кто не в состоянии оторвать себя от миски с желудями и посмотреть в небо, кто не в состоянии вырвать себя из бесконечной череды жизненных ситуаций, суетясь и беспокоясь о мелочах, вращаясь в вечном водовороте материального мира, всецело поглощающего ум, сознание, жизнь. Наше внимание обращено к тем, кто не является совершенным, кто еще не в состоянии видеть «помысел Божий» в каждом проявлении окружающего мира, но к тем, чье сознание уже открыло дверь для нового и осознало, что нельзя вечно стоять на пороге. Да, такие люди еще не совершенны, они делают ошибки, они мучаются вопросами, они не вполне понимают, в чем смысл их рождения и почему перед ними стоит неизбежность смерти, но в глубине своей души они уверены, что на все их вопросы есть ответы, видя на пути к ним лишь единственную сложность – множество вопросов, и на каждый из них можно найти множество ответов, – какой же из них выбрать? Как найти среди километров книжных полок

именно ту книгу, которая ведет к Истине и, желательно, наиболее прямым путем? Перед ищущим встает, на первый взгляд, непреодолимая преграда, особенно учитывая то, что последние десятилетия ознаменовались всплеском проявления различных учений, направлений, знаний, многие из которых отстаивают свою исключительность, отвергая все остальные. В итоге, человек или стоит один на один перед суровой правдой жизни и видимой бессмысленностью смерти, или течет по течению навязанных ему догм, неспособный к самостоятельному анализу происходящего. Эти обстоятельства приводят к ропоту и упрекам в несправедливости того, кого люди называют Богом, или к проявлению апатии и потери интереса к такой жизни, в которой нельзя найти смысла. Эти обстоятельства порождают хаос в умах людей, мечущихся от одного к другому, а ведь хаос – это разрушение, дезинтеграция, смерть. Замкнутый круг? – В поисках смысла жизни приходит ее конец...

Мы не берем на себя миссию разорвать этот порочный круг и научить жить. Свобода выбора среди множества возможностей – фундаментальный принцип существования нашего мира, поэтому каждый должен принять свое собственное решение. Тем более, что не существует «внешней» проблемы недостатка информации, существует лишь «внутренняя» проблема ее адекватного восприятия каждым. И данный текст лишь некоторым образом отражает тот путь, по которому следуют участвующие в его составлении, являясь попыткой систематизации имеющихся позиций, осмысления озвученных в начале вопросов. Этот текст нельзя назвать легким; скорее, он будет достаточно сложным для понимания, хотя бы потому, что отчасти является промежуточным итогом задачи, поставленной год назад – формирование интегрированного системного подхода, объединяющего в себе уже осознанные категории Бытия, и предоставляющего конкретные направления собственной реализации. Поэтому он является результатом адаптации уже фиксированных начальных позиций, понятных для того, кто уже в какой-то мере знаком с излагаемым материалом. Для новичков первое прочтение, естественно, будет сложным и непонятным, но постепенно большинство терминов и взглядов на определенные вопросы будут раскрываться, снабжаться примерами, в некоторых случаях графическими интерпретациями, наиболее наглядно отражающими те или иные принципиальные подходы. Кроме того, необходимо признать существование некоторого предела примитивизации, профанации, опускаться ниже которого уже невозможно по причине полного разрушения системности, целостности описания и потери смысла в данном действии.

Нам всем знаком современный наиболее распространенный алгоритм получения знаний: в течение некоторого времени нам предоставляют возможность ознакомиться с какими-то знаниями, после чего наступает шоковая терапия – «семестр за ночь», когда молодые люди, боясь расплескать заученное, сдают сессию, после чего все эти знания проваливаются, как в канализационную трубу. Это звучит несколько утрированно, но позволяет достаточно ярко отразить основные моменты. Человек наполняется извне готовыми информационными модулями, но, не имея времени, желания, необходимости, способности, возможности их адаптации под себя, практически сразу же теряет их. Необходимость в подобной адаптации, осознании имеющихся знаний, неизбежно возникнет перед каждым, кто пытается встать на выбранный им путь. Данный текст является проекцией подобной адаптации, что налагает на него определенные ограничения, а

именно: несмотря на то, что на протяжении года проводилась попытка консолидированной интеграции имеющихся знаний группой единомышленников, данный текст отражает лишь взгляд одного из них, пропущенный через призму собственного субъективного сознания. Именно поэтому он в большей степени составлялся «для себя», и в меньшей степени «для других». Эти обстоятельства и определяют соответствующий стиль изложения, однако мы уже должны были бы привыкнуть к тому, что хорошее лекарство редко бывает вкусным.

\* \* \*

Прежде чем продолжить, необходимо сделать несколько вводных замечаний. Хотелось обратить внимание на открытие, совершенное Куртом Гёделем в 1931 г. и сделавшее его знаменитым. В то время Давид Гильберт и другие великие ученые пытались свести всю математику к системе аксиом исчерпывающе ее описывающую. Но Гёдель доказал, что это не совсем реально. В 1932 году появилась теорема Гёделя, иначе называемая “Теорема о неполноте” (или “Теорема Гёделя о неполноте”). Из теоремы Гёделя следует, что не существует полной формальной теории, где были бы доказуемы все истинные теоремы арифметики.

Работа Гёделя произвела эффект разорвавшейся бомбы. Она заставила фон Неймана прервать курс лекций в Гёттингене, а Гильберта – прекратить работу над своей программой. По утверждению Гёделя, состоятельность и полноту какой-либо логической системы невозможно доказать с помощью вспомогательных средств самой этой системы. Можно, конечно, привлечь для доказательства методы более мощной системы, но сама эта более мощная система также не может доказать свою непротиворечивость своими методами, а значит, требуется следующая более мощная система. Другими словами, при определенных условиях в любом языке существуют истинные, но недоказуемые утверждения. Таким образом, мы подвели базу под то обстоятельство, что далее в основу своих рассуждений мы положим некоторые принципы, доказательство которых находится вне нашей зоны охвата, всецело полагаясь на интуитивное чувство гармонии, целостности, внутренней непротиворечивости предлагаемых тезисов.

Другое замечание является менее очевидным и связано оно со следующим. На протяжении всей нашей жизни мы имеем дело с различными проявлениями материального мира. Современное естествознание построено на том, что изучает лишь «материальные» аспекты Мироздания, то есть те, которые можно увидеть, пощупать, померить, просчитать и так далее. Те вещи, которые напрямую нами не ощущаются, как например ультрафиолетовое излучение, радиоволны, какие-то запахи и т.п. ощущаются специфическими технологическими устройствами. Другими словами, сознание «современного» человека всецело обусловлено материальным миром. Таким образом, весь окружающий мир ограничен лишь своими «твердыми» материальными проявлениями, и любые попытки проникнуть за эту границу наталкиваются на резкое отрицание, причем не только на уровне ортодоксальной науки, но и на уровне «бытового» сознания, поляризованного двумя крайностями: «... неужели ты веришь во все эти летающие тарелочки?..» и «поставь рюмочку домовёнку, чтоб дом оберегал...». Обе крайности объясняются единственным образом: отсутствием адекватного понимания Мироустройства. И если для примитивного ума это простительно, то для того, кто стоит на Пути познания Мира, подобный подход резко ограничивает область определения допустимых аспектов. Абстрагирование от

материального является наиболее сложным требованием, необходимым для адекватного восприятия данного текста. Поэтому призываем, хотя бы на время, допустить наличие таких информационных отношений, которые не привязаны напрямую к тем или иным проявлениям материального мира. Легче всего осуществить подобный подход людям с математическим складом ума. Действительно, таблица умножения существует без оглядки на материальный мир; не имеет значения, что мы умножаем, и вообще умножаем ли мы что-то, – отношения между числами останутся неизменными. Также неизменным будет число  $\pi$  вне зависимости от того, в материальном мире мы определяем длину обода колеса по его диаметру или связываем абстрактные категории. То есть мы допускаем существование абстрактных, надматериальных закономерностей, отношений, взаимосвязей, которые, тем не менее, вполне способны воплощаться в привычном нам окружении.

И, наконец, именно во введении мы ответим на основной поставленный вопрос, с тем, чтобы все оставшееся время раскрывать его с различных сторон более полно. Итак, в чем смысл существования Мироздания? Вообще, в чем смысл любого творения? – В его существовании. Тогда смысл существования Мироздания, Бытия – в Его *безусловном, вечном* существовании, а смысл неразрывной *части* Глобального – в вечном и органичном существовании в Глобальном. Но вечное существование невозможно, если существуют противоречия, неопределенности, несогласованности, и именно *согласованное сосуществование* является основной задачей любой части Глобального. Человек, как часть Мироздания, имеет перед собой единственную задачу – самосовершенствование, как самосогласованное сосуществование частей и *Целого*, частей созданных по *Его* образу и подобию.

Таким образом, необходимость присутствия в данном изложении некоторой доли «для других» является неизбежным следствием согласованного сосуществования частей целого. Также необходимо сказать, что все нижеследующее является предварительным описанием, и не может претендовать на полную логическую непротиворечивость и абсолютность тезисов. Скорее, это некие размышления «на тему», но позволяющие, пускай в сильно профанированном виде, зафиксировать некоторые начальные позиции в понимании основополагающих мировоззренческих аспектов, пускай в общем, обтекаемом виде, без должной конкретизации, подчеркивания нюансов. Более того, в некоторых местах планка рассуждений заведомо понижается, с тем, чтобы хотя бы в самом начале базироваться на самых общих и понятных терминах, поскольку использование специализированной терминологии содержит в себе опасную двойственность: с одной стороны, содержание конкретизируется для того, кто в совершенстве обладает пониманием специальной терминологии, и, с другой стороны, содержание лишается всякого смысла для того, кто *лишь думает*, что обладает ее полным пониманием. В соответствии с этими позициями и выбран стиль изложения некоторых принципиальных начальных моментов с тем, чтобы хотя бы на начальном этапе было понятно, о чем идет речь, и впоследствии можно было бы легко внести необходимые коррективы.

## Аспекты Универсальности

*Поистине, создание небес  
и сотворение земли  
Есть большее (усилие и мастерство),  
Чем сотворение людского рода, —  
Но большинство людей не понимает.  
(Коран, Сура 22;57)*

Окинем взглядом все то, что нас окружает: Вселенная простирается от поистине необъятных размеров, в которых тонут звезды, звездные системы, галактики, до образований, о которых часто можно судить лишь по моделям, основанным на неких теоретических расчетах: молекулы, атомы, «элементарные» частицы. Между этими двумя пределами простирается бесчисленное количество объектов, к которым относится, в том числе и человек. Разница такой характеристики, как размер между этими элементами, принадлежащими нашей



Вселенной, колоссальна и, на первый взгляд, совершенно невероятно предположить, что между ними всеми есть хоть какая-то взаимосвязь. Но даже мы по собственному опыту знаем, что чем сложнее конструкция, тем больше шансов, что она сломается. Нет более грандиозной конструкции, чем Вселенная, а поскольку она реально существует, то это означает, что и нет более продуманной, гармоничной и взаимоувязанной системы. Сам факт ее существования уже предполагает, что в ее основе лежат некие базовые принципы, определяющие существование каждого ее элемента. Сложность рассмотрения еще более увеличивается, если предположить, что каждый объект отличается друг от друга не только своими размерами. И планеты, и цветы, и камни бывают и голубыми, и зелеными, и красными. И это лишь то, что мы можем различить своими глазами — частью нашей воспринимающей системы. А вот радиоактивность мы не ощущаем, но от этого она не перестает быть. А как, например, характеризовать красоту, усталость, настроение? Или стремление к знаниям или к получению удовольствия? И если мы еще можем увидеть связь между камнем и глиной, то связь между камнем и настроением мы увидим, лишь если этот камень ударит нас по голове. А связь между дуновением от взмаха крыла бабочки и существованием целой цивилизации практически незрима. Но Вселенная, однако, существует, несмотря на всю свою сложность.

Итак, вполне можно утверждать, что окружающее нас Мироздание представляет собой сверхсложную единую систему<sup>1</sup>, состоящую из взаимосвязанных элементов, которые, в свою очередь, сами представляют собой некие системы. Понятно, что каждая система характеризуется внутренней структурой, отражающей конкретику, особенности ее строения. Применительно к сложным системам можно ввести понятие *гиперкомплексной системы*, не просто подчеркивающее сложность ее структуры, а указывающее на ее практическую бесконечность, трансцендентальность, включающую в себя другие связанные друг с другом объекты. Очевидно, что все окружающее нас Мироздание состоит из таких гиперкомплексных систем и само является таковой системой. Поэтому понимание процессов определяющих существование гиперкомплексных систем, их формирование, взаимодействие, устойчивость является основой понимания Мироздания. Такой подход тем более оправдан, что сам человек является примером такой гиперкомплексной системы. Причем будет глупо ограничивать рассмотрение лишь каким-то «предметным», материальным пониманием. Бытие не ограничивается «твердыми предметами» и включает в себя такие аспекты, как желания, стремления, чувства, нравственные категории и тому подобное. Абстрагирование от конкретики в начале позволит понять самые общие, *универсальные* принципы существования гиперкомплексных объектов, с тем, чтобы впоследствии, опираясь на них, увидеть действие этих принципов в частном конкретном случае, суметь перенести наиболее общие и нейтральные принципы на конкретную ситуацию в жизни и разобраться в том или ином вопросе, принимая наиболее адекватное решение.

Действительно, грандиозность Мироздания и само его существование говорят о величайшей его продуманности, без которой звездные системы и галактики неизбежно сталкивались бы друг с другом, порождая хаос. Но этого не происходит. На протяжении миллиардов лет Вселенная существует благодаря своим Законам, сохраняющим ее структуру в состоянии гармонии. Современная наука утверждает, что если бы мировые константы, описывающие основные взаимоотношения между различными аспектами Мироздания, были бы на ничтожное значение другими, то Вселенная в том виде, в котором мы ее наблюдаем, не могла бы существовать. Поэтому положим в качестве исходного следующий тезис: окружающее нас Мироздание является результатом предварительного, первопричинного замысла, представляющего собой однозначно определенную целостную систему, обладающую абсолютной полнотой для собственного однозначного описания. Необходимо особо подчеркнуть абсолютную однозначность, взаимную непротиворечивость, целостность исходных предпосылок. В противном случае, создание стабильной Вселенной было бы невозможным, так как в этой системе описаны основные принципы, законы будущего мироздания. Этот изначальный замысел будем называть специальным термином Гиперпрототип, подчеркивающим его Первопричинность и подразумевающим то, что именно в результате каких-то дальнейших процессов этот Гиперпрототип привел к образованию всего сущего. Его полнота подразумевает однозначное описание и взаимосогласование всех определяющих его позиций. Гиперпрототип представляет собой не-

---

<sup>1</sup> Система – упорядоченное определенным образом множество элементов, взаимосвязанных между собой и образующих некоторое целостное единство /Садовский, 1965/

делимую единицу, целое не требующее никаких дополнительных описаний, замкнутую систему.

Очевидно, что Гиперпрототип, как *абсолютно* фиксированная система, является абсолютно статичным объектом и, с этой точки зрения, не представляет ни для кого никакого интереса. Мы не будем поднимать вопрос о том, кем этот Гиперпрототип был создан, допуская при этом лишь один смысловой аспект: столь грандиозный план предусматривает лишь один грандиозный аспект – Вечность. Но статическая, мертвая, однозначная и полная вечность тривиальна, даже в своей трансцендентности. Необходим *механизм*, в результате которого исходный Гиперпрототип придет в движение, и как Первопричина приведет к образованию чего-то, чье состояние станет ареной для Действия, единственным смыслом которого является последующая Эволюция, совершенствование. Понятно, что подобным тезисом мы подводим базу под образование Вселенной.

Единственно возможный механизм данного процесса – это тождественное отображение целого самого на себя. Действительно, если принять во внимание, что изначально не было ничего кроме Единицы, то единственно возможное действие с Ней – это ее сложение с ней же самой. Но в этом механизме кроется сложность: интуитивно понятно, что для того чтобы сверхсложная система сохраняла свою стабильность, вечность, она должна быть максимально сбалансирована, согласована. В нашем случае, эти аспекты должны стремиться к абсолютности. Поэтому механизм развития Гиперпрототипа в виде отображения это не просто его удвоение, утроение и т.п., так как в результате этого примитивного воспроизводства возникнет поляризация, смещение, неизбежно приводящие к нестабильности. Механизм отображения Гиперпрототипа является актом *одномоментного* отображения, воспроизводства, клонирования себя самого в соответствии со *всеми* внутренними связями. Лишь подобный алгоритм допускает возможность сохранения стабильности новой системы. Таким образом, описывается один из базовых алгоритмов, базовых принципов лежащих в основе развития любых гиперкомплексных систем.

Похожий алгоритм рассматривается современной математикой как механизм образования *фракталов*, суть которого описывает формула:  $F_{s+1} = g(F_s)$ , то есть состояние развивающейся, расширяющейся системы полностью определяется ее предыдущим состоянием. Поэтому механизм, при котором развитие системы представляет собой полное или частичное воспроизводство самой себя, будем называть *фрактальным отображением*, *фрактальным клонированием* или *фрактальным расширением*.

Таким образом, в результате фрактального отображения по всем возможным направлениям Гиперпрототип *расширяется*, порождая новое состояние Бытия. Но в результате подобного процесса, новое состояние уже принципиально отличается от исходного, так как в результате воспроизводства абсолютно полной, самодостаточной и единой системы мы получили не менее грандиозную неаддитивную<sup>2</sup> избыточность. Более того, данный

---

<sup>2</sup> Аддитивность: (от лат. additivus – прибавляемый) (матем.), свойство величин, состоящее в том, что значение величины, соответствующее целому объекту, равно сумме значений величин, соответствующих его частям при любом разбиении объекта на части. Например, аддитивность объема означает, что объем целого тела равен сумме объемов составляющих его частей. Другие примеры величин, обладающих свойством аддитивности: длина линии, площадь поверхности, масса физического тела. Величины не обладающие таким свойством являются неаддитивными, например, температура.



алгоритм фрактального клонирования должен быть одним из составляющих принципов самого Гиперпрототипа, его частью. Это означает, что процесс расширения, однажды начавшись, продолжается на каждом новом шаге. В результате этого многоуровневого, многомерного, многостадийного процесса исходный Гиперпрототип расширяется, порождая на каждом шаге новое состояние, проходя определенное число последовательных конвертаций. Число их конечно, так как на каждом новом шаге теряется изначальное качество состояния системы. В конечном итоге мы получаем, с одной стороны – в предельной глубине абсолютно стабильный, фиксированный, целостный Гиперпрототип, с другой стороны – или полный хаос, или *новое* Множество, сумевшее полностью себя стабилизировать, образовав новое, более строгое состояние, которое становится следующим Гиперпрототипом.

Таким образом, принципиально не имея возможности погрузиться в доскональную конкретику процесса, мы схематично представляем основополагающий принцип существования Вселенной как бесконечную последовательность циклов «расширения-сжатия»:

- изначальный Гиперпрототип I, единый и единственный, неделимый, целостный, представляющий собой гиперкомплексную систему, вмещающую в себя начальные *фиксированные* позиции относительно своей структуры и принципов, способов, алгоритмов ее самосовершенствования;
- развитие этого Гиперпрототипа в соответствие с уже заложенными в нем алгоритмами, как процесс последовательного фрактального расширения в соответствии со схемой последовательной конвертации, каждый шаг которой приводит к постепенной потере исходного качества;
- появление новых взаимосвязей в результате собственного развития на каждом шаге конвертации, проявление недостатков структурных аспектов и достоинств вновь возникающих подходов;
- перераспределение внутренней структуры как процесс самосовершенствования, саморазвития внутренних взаимосвязей таким образом, чтобы максимально полно скомпенсировать все возникающие в процессе развития несоответствия, проследив и полностью устранив причинность их возникновения;
- фиксация очередного уровня в виде нового Гиперпрототипа II.

Извечное существование Вселенной представляет собой органичное единство двух направленных друг к другу встречных процессов – расширение Абсолюта из центра на периферию, как акта Творения, и стремление периферии, как процесса самосовершенствования, к центру, к Абсолюту.

\*\*\*

*Но существует другая непроявленная природа, которая вечна и находится выше проявленной и непроявленной материй. Эта высшая природа никогда не уничтожается. Когда все в мире уничтожается, эта часть остается неизменной. То, что ведантисты описывают как непроявленное и совершенное, что известно как высшее назначение, то место, из которого, однажды достигнув его, человек никогда не возвращается - есть Моя высшая обитель.*  
(Бхагавад-гита 8:20-21)

До настоящего момента мы рассматривали смысловые аспекты Мироустройства, теперь попытаемся затронуть его структурные аспекты. В качестве основного тезиса мы определили изначальное наличие Гиперпрототипа, как объекта вмещающего в себя все законы, категории Мироздания и алгоритмы его существования. Этот объект представляет собой гиперкомплексную систему, структура которой может быть охарактеризована условным термином *Универсальность*<sup>3</sup>. Очевидно, что во всей полноте раскрыть этот термин с нашей позиции невозможно, однако мы можем затронуть некоторые уже понятные нам аспекты, которые можно применить к этому термину, что позволит таким образом построить хоть какую-то ассоциативную связь. Это необходимо делать в связи с тем, что, как мы уже выяснили, стремление к Универсальности, как процесс бесконечного самосовершенствования, является основным смысловым содержанием нашего существования.

Итак, **Универсальность, как структурная категория, может быть нами охарактеризована следующими качествами: целостность и полнота**, что подразумевает невозможность прибавить в ее структуру что-либо, чего в ней недостает и невозможность отнять из ее структуры что-либо, не разрушив ее, «улучшить и без того совершенное». В соответствии с принципом фрактального расширения Гиперпрототипа, на нулевом (первом) шаге конвертации Гиперпрототип одновременно отображает, воспроизводит себя по всему трансцендентальному, неисчислимому числу условных направлений, порождая множество абсолютно тождественных друг другу аналогов, образующих условную «зону Универсальности», и сохраняющих при этом свою уникальность, «самость». Подобное рассмотрение позволяет ввести такое качество, как *принцип подобия*, как один из фундаментальных аспектов Бытия. Таким образом, **Универсальность характеризуется абсолютным подобием** – единица абсолютно подобна самой себе. Какие бы элементы, расположенные в этой зоне универсальности, мы бы не взяли – все они абсолютно подобны друг другу, чего нельзя сказать о системе, являющейся результатом первого шага конвертации. Когда система фрактально воспроизводит себя по определенному описываемому ею же алгоритму, то в результате получаются подобные, тождественные объекты. В связи с этим будет уместно ввести понятие *фрактального подобия*, подчеркивая тем самым глубину сравнения, учитывающую внутреннюю структуру системы, множественность

---

<sup>3</sup> **Универсум** (лат. universum, summa rerum), философский термин, обозначающий “мир как целое” или “всё сущее” (БСЭ).



Рис. 1. Ассоциативный рисунок, показывающий как рациональные направления  $r_1$  и  $r_2$  порождают новую взаимосвязь между ними  $r_3$  которая не является однозначно определенной и имеет в своей основе иррациональную величину  $\sqrt{2}$ .



Рис. 2. Ассоциативно – на основе рациональных связей (синего цвета), возникают иррациональные (красного цвета), являющиеся в свою очередь основой для следующего построения (зеленого цвета). Таким образом, “рациональность” и “иррациональность” являются понятиями относительными и зависят от системы отсчета.

направлений, многомерность. И в дальнейшем понятие *многомерность* мы будем понимать именно в этом смысле – множественность структурных связей описывающих систему. Фрактальное подобие, как принцип органично следующий из алгоритма развития и расширения, является фундаментальным, базовым принципом, лежащим в основе Мироздания.

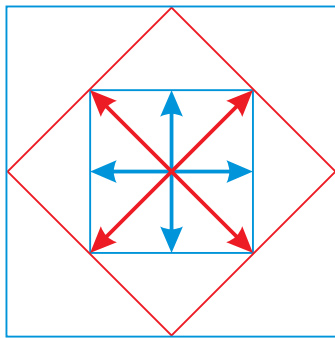
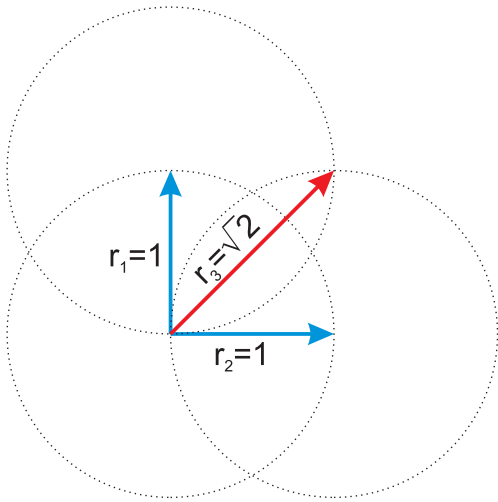
Итак, полученное в *результате* фрактального расширения Гиперпрототипа новое состояние, как первая ступень конвертации, уже есть нечто другое, отличное от изначальной Универсальности, так как вновь возникшее множество уже не обладает теми абсолютными качествами, однозначностью, рациональностью, которыми характеризовался Гиперпрототип. Возникают новые связи, причем не только условно «вертикальные», как результат «размножения», но и условно «горизонтальные», как результат взаимодействия, (Рис. 1). Эти новые связи, являющиеся *следствием*, создают свой подуровень, который уже нельзя охарактеризовать термином Универсальность. Влияние эти новых связей уже не учитывается полностью, появляются иррациональные аспекты, которые в данном состоянии уже не скомпенсированы, это приводит к тому, что абсолютное подобие перестает быть таковым, возникают неопределенности, требующие своего разрешения.

Следующая итерация конвертации в соответствии с имеющимся внутренним алгоритмом опять воспроизводит себя, но качество этого воспроизводства принципиально отлично, так как исходный объект *уже* имеет некоторые иррациональные, нескомпенсированные погрешности (Рис. 2).

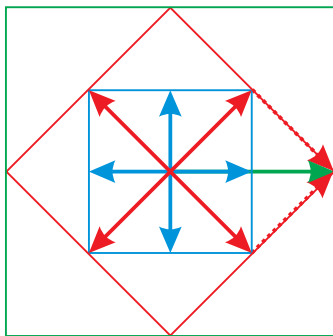
Таким образом, с каждой новой итерацией фрактального расширения вновь образуемые системы, как результат этого расширения, уже начинают отличаться друг от друга, подобие этих систем постепенно, на каждом уровне конвертации становится все более отличным от абсолютного. В конечном итоге мы опять можем проследить некое направление из глубины, некоторое структурное *расслоение*, поуровневое деление, так что центральные структурные уровни характеризуются максимальной взаимосогласованностью, где каждая глобальная подсистема характеризуется максимальным подобием, максимальной

адекватностью по отношению к Универсальности. А периферия отличается тем, что некоторые подсистемы, объекты, по каким-то своим характеристикам подобны, а по каким-то различны, возникает специфичность, отличность от других, *субъективизм частного*, в отличие от *объективизма целого*.

Ранее мы уже затрагивали вопрос стабильности существования системы. Понятие вечности подразумевает определенную структурную категорию, отвечающую за это состояние, вне зависимости от качества рассматриваемой системы. Эта категория в данном контексте обозначается термином комплементарность<sup>4</sup>, которая является характеристикой системы, отвечающей за ее стабильность, непротиворечивость, нейтральность, органичность, гармонию, отсутствие перекосов. Эта характеристика в случае открытых систем распространяется не только на ее внутренние аспекты, но и на внешние, определяющие ее положение с общих, глобальных позиций. Таким образом комплементарность системы определяет взаимную согласованность элементов ее внутренней структуры и согласованность ее положения относительно элементов более глобальной, вмещающей ее системы.

**Взаимное согласование, гармония, комплементарность, доведенные до абсолюта, являются еще одним качеством, характеризующим понятие Универсальности.**

Проявления комплементарности могут быть различными. В простейшем, тривиальном случае, она сводится к компенсаторике, что выражается в формулировке третьего закона Ньютона – *силы взаимодействия двух материальных точек равны по модулю, противоположно направлены и действуют вдоль прямой, соединяющей эти материальные точки*; другими словами, *всякому действию соответствует равное и противоположно направленное противодействие*. Если абстрагироваться от чисто материальных аспектов, то компенсаторика определяет комплементарность любых поляризованных систем, например социальных, когда две сверх державы сохраняют взаимную стабильность, обусловленную наличием равных возможностей по взаимному уничтожению. Естественно, комплементарность, основанная лишь на компенсаторике, не позволяет говорить о полной устойчивости системы, так как действует лишь вдоль некоторых направлений, определяющих поляризацию системы.

В случае рассмотрения сложных гиперкомплексных систем понятие комплементарности характеризуется сложным иерархическим распределением состояния системы, несводимым к простейшей компенсации тех или иных несоответствий. Необходимо учитывать взаимодействие различных частей системы друг с другом в соответствии с ее структурой и иерархией. В этом случае, понятию комплементарность наиболее близко соответствует такая характеристика как *когерентность*<sup>5</sup>. Когерентность гиперкомплексной системы характеризует многоуровневую взаимосогласованность составляющих ее элементов как единого целого, как *моноформы*, то есть фиксированную согласованность внешнего и внутреннего. На этом необходимо особенно заострить внимание, так как

---

<sup>4</sup> Комплементарность – взаимное соответствие и дополнение частей при образовании целого;

<sup>5</sup> Когерентность (лат. *cohaerens* – находящийся в связи) – согласованное протекание нескольких колебательных или волновых процессов во времени (в физ. смысле); -согласованность, соотнесенность (в общем смысле).

обычно, акцент ставится лишь на внешних характеристиках рассматриваемых объектов, в то время как внутренние, определяющие характеристики остаются без внимания, и в таких случаях внешняя оболочка подменяет внутренне содержимое, что неизбежно приводит к полной потере адекватности, возникновению висящих в воздухе, ни на что не опирающихся аспектов, догматов, неоправданных постулатов. Простейшим примером подобной многоуровневой когерентности может быть часовой механизм, в котором стрелки, несмотря на то, что они двигаются как будто бы независимо, на самом деле имеют фиксированную взаимосвязь.

Смысловое содержание рассмотренных аспектов комплементарности приводит к констатации нейтральности гиперкомплексной системы, как к характеристике, наиболее полно отражающей ее взаимодействие с внешним по отношению к ней окружением. Чем более комплементарна и взаимосогласованна система, тем более *нейтрально* она себя проявляет, поскольку в состоянии скомпенсировать любое воздействие любого характера. Это обстоятельство приводит к тому, что системы, обладающие комплементарностью превосходящей некий определенный порог характерный для какого-то конкретного уровня рассмотрения, полностью исчезают из «поля зрения» данного уровня, так как способны полностью нейтрализовать любые, в том числе и тестирующие воздействия на данном уровне. Проницательный ум немедленно допустит ситуацию, при которой системы с соответствующими уровнями комплементарности и нейтральности будут принципиально ненаблюдаемы с точки зрения материалистического подхода, что, однако, никак не допускает их существование лишь как неких эфирных, «изотерических» приведений и т.п. Достаточно лишь перейти на соответствующий, более структурно глубокий уровень рассмотрения, и эти системы станут в «пределах досягаемости».

Таким образом, **нейтральность, доведенная до абсолютной, также является одной из категорий Универсальности.**

Нейтральность и согласованность гиперкомплексных систем, к структуре которых возможно применить характеристику «*универсальные*» такова, что они способны сохранить свой статус при любых внешних воздействиях, причем не пребывая к, пускай, многоуровневой ответной реакции, а лишь перераспределяя свои внутренние взаимосвязи, абсолютно адаптируясь к любым нагрузкам. Таким совершенным системам не требуется вмешиваться во «внешние» полярные процессы, компенсируя их воздействие. Они способны подстроить свою систему таким образом, что эти полярные процессы перестанут оказывать на них неконструктивное влияние.

Если каким-то образом процессы развития, фрактального расширения охарактеризовать в виде шкалы отражающей рост сложности Вселенной как системы, то возникает вопрос, а будет ли эта шкала монотонна, непрерывна? В ходе предыдущих рассуждений мы уже показали, что в результате последовательных конвертаций исходного Гиперпрототипа возникает расслоение структурного строения возникающей системы и на каждом шаге создается иерархия, вершина которой – Гиперпрототип, являющийся Центром разворота зоны Универсальности.

Для **количественного** описания структурных аспектов введем понятие *структурного потенциала*, как интегральной характеристики, охватывающей аспекты структуры

гиперкомплексной системы с точки зрения ее насыщенности, плотности. В дальнейшем, всякий раз, когда мы будем употреблять слово потенциал, мы будем иметь ввиду именно эту характеристику: структурный потенциал, или, что более полно, информационно-структурный потенциал, отражая этим термином объем структурных взаимосвязей конкретной системы. Необходимо подчеркнуть, что это лишь количественная, валовая, а не качественная характеристика. Информационно-структурный потенциал **не** характеризует качество имеющихся структурных аспектов и взаимосвязей с точки зрения их адекватности, комплементарности, согласованности. То есть количество имеющихся в распоряжении знаний никак не означает априорную, изначально присущую способность оперировать этими знаниями. Однако можно сказать, что система, характеризующаяся Универсальностью, имеет бесконечно большой информационно-структурный потенциал, поскольку она принципиально способна вместить в себя любые структурные отношения.

Качественное описание структурных аспектов системы и степени ее совершенства неразрывно связаны с ее иерархическим положением относительно начального Гиперпрототипа и Универсальных аспектов Бытия, образующих Базис Мироздания. Мы уже выделили несколько базовых принципов, регулирующих отношения между аспектами Мироздания: принцип фрактального подобия, органично связанный с алгоритмом возникновения Вселенной, принцип комплементарности, являющийся условием взаимосогласованного устойчивого существования частей целого. Пошаговый итерационный процесс конвертации, и, как следствие, расширения рациональных, однозначно фиксированных аспектов Гиперпрототипа приводит к структурному расслоению и возникновению глобальной системы вертикальных и горизонтальных иерархических подуровней, представляющих собой как абсолютную, независимую от точки рассмотрения систему констант (или условных барьеров, «барьерных мембран»), разделяющих структурные подуровни с точки зрения их качества и адекватности по отношению к Абсолюту, так и «локальную» систему, определяемую спецификой конкретного подуровня рассмотрения. «Вертикальная» система является отражением структуры Гиперпрототипа, ее положение абсолютно (по отношению к чему-либо) и является мерилем структурного совершенства, качественным отражением структуры конкретных систем, занимающих соответственное положение на этой абсолютной шкале структурного качества. Можно констатировать, что существуют такие системы, структура которых полностью фиксируется на тех или иных подуровнях. В данном случае необходимо обратить внимание на принципиальную возможность существования структурных аспектов, определяющих конкретную систему в рамках нескольких подуровней. Более того, ничто не запрещает какой-то конкретной системе иметь свое начало в зоне Универсальности. Этим мы определяем присутствие «вертикали» по отношению к структуре конкретной гиперкомплексной системы, отражающей ее иерархическую протяженность.

Следует обратить внимание на то, что возможна ситуация, когда в рамках конкретной системы будет осуществляться рост ее структурно-информационного потенциала, будет происходить насыщение, усложнение ее структуры, но если этот процесс будет лишь количественным, и не будет затрагивать адекватность, с точки зрения Универсальности, то в определенный момент система достигнет максимально возможного числа связей, характерного для данного структурного подуровня, и ее дальнейшее совершенствование будет не-

возможным. Таким образом, развитие любой системы, ее совершенствование, не есть лишь постепенное наращивание и монотонное увеличение каких-то характеристик, будь то увеличение энергии, знаний, силы, денег и т.п. Этот процесс принципиально ограничен рамками конкретного горизонтального структурного подуровня. Для перехода на следующий, более качественный уровень относительно абсолютной вертикальной шкалы необходимо принципиальное изменение, перестройка внутренней структуры системы. Это утверждение является принципиально важным, и его недопонимание сводит на нет любые усилия, направленные на развитие с любой точки зрения. Иными словами, накопление информационного потенциала для каждой конкретной системы принципиально ограничено некой константой, барьером, определяемым структурным качеством данной системы, преодолеть который без перестройки принципов своей внутренней компоновки система не сможет.

Здесь будет уместным также затронуть другую характеристику, отчасти отражающую состояние конкретной системы с точки зрения ее упорядоченности, вернее, неупорядоченности, хаотичности, это – *энтропия*<sup>6</sup>. Однако использование этой характеристики неоднозначно и зависит от контекста, что может вносить неопределенность.

Рассматриваемый процесс фрактального расширения, в результате которого возникло Мироздание, по объективным причинам не может продолжаться бесконечно долго, так как каждая последующая ступень конвертации объективно вносит все большее и большее число несоответствий, так что на определенном шаге дальнейшее расширение останавливается, поскольку устойчивое существование системы становится невозможным, и любой следующий шаг приводит к диссипации, рассеянию, структурных характеристик. Этот финальный уровень иерархии, с одной стороны, замыкает всю систему иерархии Мироздания, но, с другой стороны, он одновременно является тем началом, «дном», от которого необходимо вести обратный процесс сборки, глобального согласования, развития Вселенной. Очевидно, что на этой далекой от изначального уровня Универсальности периферии степень разобщенности, рассогласованности, неоднозначности расположенных в ней подсистем очень велика. Однако глобальные смысловые аспекты, положенные в акт творения Мироздания, предусматривают лишь единственный сценарий – постепенное согласованное эволюционное движение, развитие, от периферии к Центру, осуществляющее стабилизацию, рационализацию иррациональных погрешностей, возникших в результате разворота Гиперпрототипа, а это означает, что существует *механизм*, априорно предусматривающий возможность данного глобального встречного процесса развития Вселенной как целого, посредством согласованного развития ее частей. Следует особенно подчеркнуть требование согласованности, так как эта характеристика отвечает за комплементарность глобального процесса, и без нее невозможно устойчивое состояние всей глобальной системы.

Подобный подход предполагает выделение нескольких принципиально различных структурных типов, с точки зрения их размещения в многоуровневой иерархии. Можно выделить такие системы, структура которых фиксирована в пределах иерархии некоторого уровня, и образует внутри него кластеры – структурные образования из однородных элементов, с точки зрения их принадлежности к конкретному уровню. Другие системы

---

<sup>6</sup> Энтропия (от греч. *ἐντροπία* – поворот, превращение) – понятие, впервые введенное в термодинамике для определения меры необратимого рассеяния энергии. Энтропия широко применяется и в других областях науки: в статистической физике как мера вероятности осуществления какого-либо макроскопического состояния; в теории информации как мера неопределенности какого-либо опыта (испытания), который может иметь разные исходы.

размещаются на нескольких иерархических подуровнях, так что в них определена некоторая глубинная вертикаль. Периферия разворота Гиперпрототипа допускает существование систем, структура которых не способна фиксироваться даже в пределах этого периферического глобального подуровня. Такие системы, или периферические аспекты многоуровневых систем, совершают периодические динамические скачки относительно возможных состояний, образуя треки, длина которых определяет задержку причинно-следственных связей, формируя понятие времени, не с точки зрения смены различных состояний, а с точки зрения несинфазности, протяженности, длительности, продолжительности перехода из какого-либо одного структурного состояния в другое.

Именно материя, материальное пространство, и является этим фиксирующим, конечным подуровнем, периферией, которой заканчивается разворот аспектов, сосредоточенных в изначальном замысле, в Гиперпрототипе. Материальный подуровень с его многообразием квазистабильных материальных объектов образующих вещество обладает уникальной способностью существовать как в виде обособленных элементов этого подуровня, так и в ансамбле, образуя относительно стабильные кластеры. Типичным примером кластера в данном контексте является кристаллическая решетка вещества, другим кластерным образованием, уже более сложным в виду разнообразия и числа входящих в него элементов может рассматриваться молекула ДНК. Способность элементов материального мира к формированию многочисленных, порой очень сложных кластерных конструкций отражает сложность процессов на более глубоких подуровнях, одновременно являясь их фиксатором, «затычкой». Это справедливо, например, для таких гиперкомплексных систем, иерархия которых начинается на большей структурно-информационной глубине по отношению к материальному подуровню, но в силу недостаточности качества, комплементарности там не фиксируется и вынужденно проявляет себя на материальном подуровне, который априорно, в силу уже своих собственных свойств, но с присущими ему особенностями, как бы фиксирует такие системы «снизу».

Итак, мы уже упомянули принципиальное присутствие механизма, предусматривающего возможность глобального встречного процесса развития Вселенной. Этим механизмом является Активное Сознание. Категория «активность» подчеркивает движение, решение задач, творческое стремление, способность к выбору; далее мы покажем принципиальную значимость этого акцента. Очевидно, что этот алгоритм, обеспечивающий саморазвитие, в силу своей глобальности фиксирован в Гиперпрототипе и по мере его разворота с определенным коэффициентом фрактального подобия проецируется на все подуровни разворачивающейся системы. Понятно, что в своей максимальной полноте он проявлен в Универсальных категориях. Человек является частью Вселенной. Каково же положение человека на иерархической шкале бесчисленного числа систем и подсистем, образующих Мироздание? Вряд ли кто-то станет ограничивать такую сложную гиперкомплексную систему, как человек лишь рамками материального подуровня. Очевидно, что Человек является иерархически сложной системой, структура которой не может быть ограничена рамками материальности, как например, у камня, или кристалла, или группы молекул. Но обладает ли Человек Активным Сознанием? Это принципиально важный вопрос, так как утвердительный ответ предоставляет воистину бесконечный простор для творческой реализации, принципиально ничем неограниченный, в том числе и рамками его физического воплощения в материальном мире. Отрицательный же ответ ставит на человеке крест и постулирует бессмысленность его существования.



# Сознание и эволюция Пространства

Итак, мы максимально сжато отразили некоторые смысловые и структурные аспекты, связанные с причинностью и происхождением Мироздания. Естественно, эти рассуждения являются лишь существенно спрофанированным, прошедшим через призму субъективизма отражением действительности. Кому-то, возможно, подобное изложение покажется слишком простым и самонадеянным замахом на глобальные аспекты бытия. Несомненно, значительная часть тех или иных приводимых в данном тексте тезисов не является прямым следствием связных логических рассуждений, и таким образом перечеркиваются основные «каноны» «формирования» знаний, являющиеся доминантой в современном естественнонаучном подходе. Более того, усугубим это обстоятельство положением о том, что бóльшая часть приводимых тезисов является квинтэссенцией интуитивного понимания, и основной упор делается на том, чтобы, собрав эти, казалось бы, разрозненные тезисы в систему, получить некий объект, который можно будет *осязать* единым взглядом и увидеть его внутреннюю непротиворечивость, что даст ему право на существование и последующее развитие. Принципиальная важность интуитивного подхода, в самом глубинном смысле, является определяющей, так как в дальнейшем будет понятно, что на *начальном* этапе понимания основ, проявление уже имеющихся отношений является процессом более адекватным, чем формирование новых, основанных на заведомо ущербном базисе.

В настоящий момент обратим внимание на принципиально важный нюанс, незатронутый ранее. Разворот Гиперпрототипа в процессе фрактального расширения, проходя через ряд последовательных конвертаций, порождает *лишь вероятность* возникновения изначально не представленных связей, число которых трансцендентально, то есть неисчислимо, поскольку на каждом шаге происходит процесс бесконечного возведения бесконечности в бесконечную степень. Таким образом, формируется поле для деятельности, в котором заложены, но не проявлены в явном виде трансцендентные возможности. Этот аспект разворота Гиперпрототипа отвечает за возникновение трансцендентного континуального<sup>1</sup> множества непроявленных вероятностей, которое мы будем называть Гиперпространством (или Пространством с большой буквы), подчеркивая таким образом его структурную трансцендентность, многомерность, вместимость любых структурных аспектов. Очевидно, что Гиперпространство обладает свойствами Универсальности и является ареной для проявления *потенциально* любых структурных аспектов, взаимоотношений, изначально непроявленных и не фиксированных.

Глобальный процесс «систематизации» максимально возможного числа вновь образующихся отношений и представляет собой Задачу Эволюционного Развития, конструктивный финал которого приводит к образованию нового Гиперпрототипа, включающего в себя Изначальный, плюс все *то, что* удалось собрать в этом цикле. Неконструктивный

---

<sup>1</sup> **Континуум** (от лат. continuum — непрерывное) в математике, термин, употребляемый для обозначения образований, обладающих известными свойствами непрерывности.

финал неизбежно приводит к откату на прежние, уже достигнутые позиции. Однако даже то состояние Вселенной, которое мы способны в настоящий момент наблюдать уже говорит о том, *чего* удалось достигнуть в результате предыдущих эволюционных циклов.

Подойдя, таким образом, вплотную к понятию Пространства (Гиперпространства) предварительно следует обратить внимание на устоявшееся ущербное стереотипное понимание под этим термином лишь неких пространственных, «габаритных» отношений. Однако, подобный подход видится неоправданно узким. Действительно, мы уже допустили то обстоятельство, что окружающее Мироздание, являясь результатом фрактального разворота целостного Гиперпрототипа, само представляет собой Единую гиперкомплексную систему, что неизбежно означает взаимосвязь любой выделенной области этой системы. И иерархия структуры Пространства не расслаивается по «габаритным» аспектам, когда материальный мир обозначается как «тут», а все остальное – как «там наверху»... Адекватность понимания состоит в том, что все эти аспекты взаимопроникающи и представляют неразрывное единое целое, не предусматривающее деления на «там» и «тут», они все «тут», но не все доступны до нашего восприятия. Тогда про любую выделенную область или точку этой системы можно сказать, что она имеет какое-то состояние или положение в этой системе. В случае, когда это состояние фиксировано, его можно однозначно определить относительно других фиксированных состояний, которые не обязательно являются пространственными координатами. Например, состояние градусника подмышкой было бы глупо характеризовать лишь с точки зрения его положения: без фиксированной позиции связанной с температурой его пространственное состояние является более чем неполным.

Как мы уже отметили, фрактальный разворот Гиперпрототипа приводит к расширению системы, порождая иерархию отношений, тем самым формируя глобальную иерархическую систему возможных взаимосвязей, которую и можно обозначить как Пространство. Таким образом, Пространство является результатом фрактального разворота Гиперпрототипа, но при этом не является чем-то «твердым», оно определяет иерархию отношений, но не сами отноше-

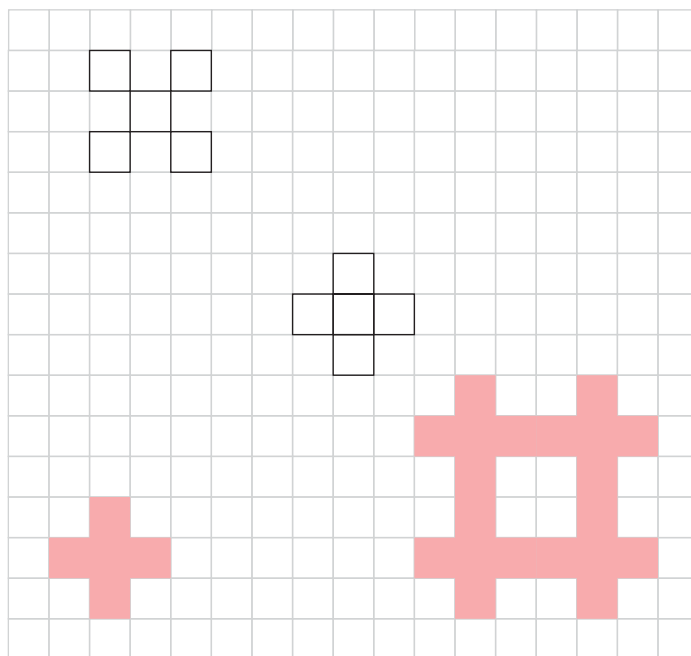

**Рис. 3.**

Представим лист «в клеточку». Кто-то на нем выделит крестики, кто-то – квадратики, кто-то – закорючки. Сам факт выделения еще ничего не означает, но до того момента, когда на основании подобного выделения не возникает следующая иерархия отношений. Например, пускай именно крестики мы покрасили в красный цвет, то есть придали им некое дополнительное свойство, провели более углубленную дифференциацию именно по «крестикам» – произошло проявление именно этих отношений. Или мы можем составить из клеточек какой-то рисунок. Другой пример – представим алфавит из конечного и определенного числа букв. Формируя, проявляя те или иные комбинации мы можем составить бесчисленное количество слов. (Однако необходимо помнить, что мы сможем составить слова только из этих букв. Невозможно составить слово God из букв кириллического алфавита.)

ния. Еще раз следует подчеркнуть, фрактальный разворот Гиперпрототипа не сводится к тривиальному укрупнению геометрических габаритов системы. Отношения между различными элементами пространства могут быть проявлены и тем самым становятся Существующими, но они могут оставаться и непроявленными. То есть Пространство является лишь областью определения, в пределах которой возможно проявление тех или иных связей. То есть в нем возможно Всё, но это не означает, что это Всё в нем есть, Оно лишь может быть. Это принципиально важный нюанс необходимый для более глубокого понимания Мироздания.

Вышесказанное неизбежно приводит нас к необходимости определения механизма, ответственного за проявление тех или иных возможных отношений в Пространстве. Действительно, если утверждать, что Пространство в глобальном смысле является лишь областью определения, областью допустимых структурных отношений, то должен существовать механизм, проявляющий эти отношения, то есть ответственный за конкретизацию иерархической системы, за формирование конкретных фиксированных связей среди множества возможных, образующий в ходе этого процесса гиперкомплексную подсистему в Пространстве. Этот механизм в дальнейшем будем называть Сознанием. *Сознание является интегральным результатом процесса, способности; это характеристика любой системы, это свойство системы и одновременно метод ее проявления, реализации. Адекватное понимание категории Сознания требует одновременного охвата нескольких аспектов характеризующих его, что невозможно без соответствующего аналитического аппарата, способности к адекватному анализу взаимосвязанных категорий...*

*Сознание это процесс, способность системы к дифференцированию в ходе резонансного взаимодействия с другими системами, и, одновременно, это результат, проявляемый в ходе действия встречной (по отношению к дифференцированию) функции аналитической интеграции, в соответствии со структурными особенностями конкретного сознания; это свойство системы однозначно и полностью ее описывающее<sup>2</sup>.*

Остановимся на некоторых нюансах данного определения. Любая область Пространства, представляющая собой уже сложившуюся систему иерархически проявленных отношений, является дифференцирующей системой. Термин дифференцирующий, дифференциация здесь и далее рассматривается как способность к разделению или сам процесс разделения, *классификации* какой либо системы на составляющие ее структурные элементы в той мере, в какой это возможно. Любая система имеет внутреннюю структуру и составляющие элементы. Способность к разложению на эти элементы, дифференциация на них, является органичной, внутренне присущей способностью данной системы. Соответственно, любая система способна резонансно взаимодействовать с условно «внешними» для нее другими системами со сходными структурными элементами. Здесь и далее понятие резонанса мы рассматриваем в наиболее широком смысле, не ограничивая его лишь чисто физическими качествами, приближая его к понятию подобия. Любые подобные, тождественные аспекты резонансны друг другу, и чем больше степень этого подобия, тем более проявлен резонанс. В случае сложных схем, их степень подобия не ограничивается лишь каким-то одним качеством, а может характеризоваться

---

<sup>2</sup> Здесь и далее курсивным шрифтом выделяется информация из внешнего источника.

разветвленной системой тождественных аспектов. В таких случаях возникает многомерный резонанс, или многоуровневый, если речь идет об иерархии системы.

Задача глубинного описания механизма резонанса<sup>3</sup> далеко не тривиальна, но ее отчасти можно пояснить следующим образом: представим взаимодействие систем как «взаимопересечение» их структур, так что подобные аспекты, в ходе этого процесса, образуют устойчивую подсистему с комплементарностью, ограниченную лишь степенью их тождества. Комплементарность системы характеризует ее стабильность, устойчивость. В случае возникновения резонанса между какими-то аспектами систем возникает устойчивая подсистема, как объединяющее эти системы качество, как «точки соприкосновения», что проявляется на разных уровнях Пространства соответствующим образом. Сам процесс взаимопересечения аспектов структур гиперкомплексных систем, а в некотором контексте также и результат этого взаимопересечения, будем обозначать термином *трансфера*. Глубина трансферы отражает количественное и качественное отношения резонансно взаимодействующих аспектов структур.

Иными словами, взаимодействие систем представляет собой процесс формирования трансферы между их структурными аспектами, в ходе которого сходные, тождественные, подобные, аспекты всех участвующих в процессе структур, объединяются в устойчивую *самосогласованную* подсистему, что проявляется как резонанс, качество которого определяется комплементарностью полученной подсистемы, которая зависит от степени подобия участвующих в объединении аспектов. Очевидно, что гиперкомплексные системы, характеризующиеся Универсальностью, резонансны с любой другой системой, а хаос не имеет резонансных отношений ни с какой системой.

Таким образом, любая система способна к многоуровневому, в соответствии со своей структурой, резонансу с любой другой системой, имеющей хоть в чем-то подобную структуру. И если любую из этих систем условно принять за точку отсчета, то можно сказать, что она обладает способностью к резонансному дифференцированию. То есть считать можно и в попугаях, и в мартышках, и в чем угодно – вопрос сводится лишь к произвольному начальному определению системы отсчета и системы исчисления. Именно в этом и проявляется качество Сознания – дифференцирование в процессе резонансного взаимодействия, одновременно с образованием соответствующей объединяющей подобные резонирующие аспекты подсистемой, структура которой проявляется в соответствии с конкретными особенностями структуры условно выбранной тестирующей системы.

Таким образом, в результате трансферы, то есть взаимодействия между несколькими системами, являющимися областями Пространства, возникает общая зона, эквивалентная для всех систем участвующих в процессе и представляющая для каждой из них

---

<sup>3</sup> Резонанс (франц. resonance, от лат. resonare – звучу в ответ, откликаюсь), явление резкого возрастания амплитуды вынужденных колебаний в какой-либо колебательной системе, наступающее при приближении частоты периодического внешнего воздействия к некоторым значениям, определяемым свойствами самой системы. В простейших случаях Р. наступает при приближении частоты внешнего воздействия к одной из тех частот, с которыми происходят собственные колебания в системе, возникающие в результате начального толчка. Характер явления Р. существенно зависит от свойств колебательной системы. Наиболее просто Р. протекает в тех случаях, когда периодическому воздействию подвергается система с параметрами, не зависящими от состояния самой системы (т. н. линейные системы).

собственную подсистему, формирующую новые, ранее не присутствующие в каждой из систем, связи. Имеет смысл выделить несколько вариантов подобного взаимодействия:

- взаимодействуют системы расположенные в зоне устойчивой собственной фиксации в иерархии Пространства.

- взаимодействуют системы расположенные как в зоне устойчивой фиксации в иерархии Пространства, так и на периферии разворота в зоне динамических состояний.

- взаимодействуют системы расположенные только на периферии в зоне динамических состояний (кластеры).

Таким образом, понятно, что дифференцирующий механизм определяется структурными особенностями каждой из взаимодействующих систем, что приводит к различному характеру восприятия возникающего взаимодействия. Соответственно, характер и иерархия структурных аспектов каждой из систем приводит к различному, следующему из взаимодействия, результату, представляющему собой формирование новых связей на базе имеющихся и возникших в результате взаимодействия и проявления ранее непроявленных аспектов, хотя и формально присутствующих в Гиперпространстве. Вышеописанный механизм максимально доступно характеризует понятие сознания, то есть способность гиперкомплексной системы к резонансной дифференциации внешних информационных модулей в соответствии с собственной шкалой дифференциации определяемой структурой системы. Подобное утверждение приводит к выводу о том, что **любая подсистема Пространства обладает сознанием в той мере, в какой степени проявлена структура данной системы.**

Выше мы касались иерархического построения Пространства от Гиперпрототипа к периферии. Таким образом, возможно проследить фиксированную иерархию любой выделенной системы Пространства как по горизонтали, так и по вертикали, отражающей глубину структурной плотности.

Тогда вполне можно допустить грубое деление на подсистемы, чья структурная плотность ограничена в пределах одного или нескольких уровней иерархии, и подсистемы, чье структурное строение может прослеживаться вплоть до Гиперпрототипа. Системы с низкой структурной плотностью, фиксировано проявленные в пределах одного иерархического подуровня, являются примитивными и принадлежат к неживым аспектам Пространства. Они обладают примитивным сознанием, ограниченным четкими рамками, определяемыми особенностями их структуры. Системы с высокой структурной плотностью, фиксированная структура которых простирается на большое число иерархических подуровней Пространства, в результате взаимодействия с этим Пространством в виде трансферичного обмена с другими подсистемами (информационными модулями) принадлежащими Пространству, способны не только к качественно более широкому восприятию, но, опираясь на иерархию собственной системы, к анализу, то есть к резонансному выбору из множества возникающих *вероятностных* отношений наиболее подходящих для конкретного случая, и к соответствующему отклику. Именно такие условно высоко развитые системы можно обозначить термином «живые», и они обладают сознанием в привычном для нас смысле. Насколько это сознание является Активным? – Настолько,

насколько его носитель, гиперкомплексная система, способна к альтернативному реагированию, основанному не на неизбежности внешних предпосылок, а на внутреннем мотивированном выборе из *возможных непроявленных* путей проявить и зафиксировать наиболее адекватный, основываясь на многоуровневности и иерархической сложности *собственной* системы.

Среди этих высокоранговых систем можно выделить принципиально важные системы, сектор иерархии которых не уходит в сторону, а простирается вплоть до вершины иерархии – Универсальных аспектов Гиперпрототипа. Именно эти системы имеют принципиальную возможность проявлять *любые* связи Пространства, сохраняя связь с породившим их в результате фрактального клонирования Гиперпрототипом, Базовой Первоосновой, в отличие от систем, диаграмма направленности структурных аспектов которых смещена в сторону и, следовательно, ограничена (см. рис. на стр. 65).

Однако сложность подобных систем такова, что можно предположить ситуации, когда их иерархическая структура на периферии своего сектора разворота теряет вертикальную центростремительную доминанту, причем настолько, что периферия может выйти из зоны фиксированных отношений в зону динамики. Фрактальность Пространства допускает выделение на периферии гиперкомплексной системы подсистем, хотя и не теряющих полную связь с центральными зонами системы, но образующих вполне оформленные кластеры. Эти кластеры, являющиеся подсистемами, обладают собственными особенностями и в экстремальном случае могут быть охарактеризованы собственным аспектом сознания, если их вертикальная взаимосвязь с базой частично заблокирована. В случае высокоорганизованных гиперкомплексных систем, к которым можно отнести человека, подобное обстоятельство дает право говорить о так называемом Периферическом сознании, то есть происходит разделение: с одной стороны, существует проявленная базовая первооснова, берущая начало на вершине иерархии – в Гиперпрототипе, что таким образом отражает принципиальную, но непроявленную возможность к абсолютному совершенству; с другой стороны, система, как целое, является настолько несбалансированной, некомплементарной, имеющей нарушения в собственной структуре такого уровня, что ее расширение доходит до своего предела, до материального подуровня, так что периферия системы образует самостоятельную подсистему низкой степени стабильности, подверженную временной деградации и обладающей собственным Периферическим сознанием, полностью отражающем особенности собственной структурной неполноценности.

Рассмотрение Периферического сознания как отдельной категории характерной для гиперкомплексной системы Человек требует предварительного рассмотрения некоторых специфических структурных закономерностей.

# Структурные аспекты Пространства

Имеет смысл обратить внимание на ситуацию, когда отсутствие фиксированного уровня абстрактных представлений о различных аспектах структурного конструирования приводит к возникновению недопонимания между имеющимися субъективизированными взглядами.

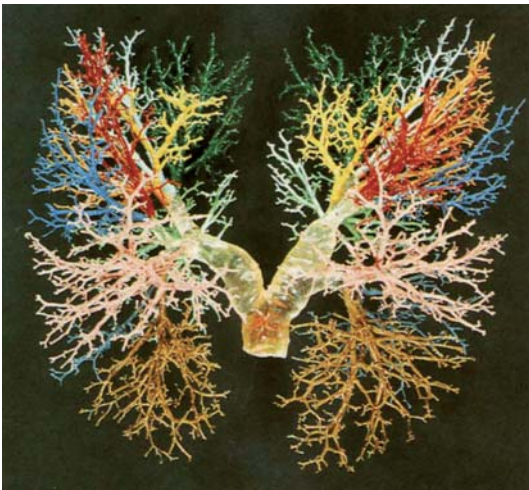

Эта ситуация неизбежно требует формирования комплекса максимально нейтральных категорий, которые могли бы стать основой для построения универсальных ассоциативных связей не сводящихся лишь к субъективизированно проявленной конретике в виде тех или иных знаковых систем. Иными словами, существует большое число различных толкований универсальных категорий. Эти толкования, с одной стороны, достаточно конкретны и оперируют уже известными терминами, с другой стороны, они используются настолько субъективно, что часто смысл тех или иных тезисов теряется, поскольку имеет высокую степень неопределенности и привязки к конкретному человеку. В результате, порой бывает очень сложно, практически невозможно, за внешними словами и терминами увидеть глубинный смысл и содержание информации. Именно поэтому возникает необходимость в конкретизации и определении общих, абстрагированных, универсальных категорий, в проявлении связей между этими категориями с тем, чтобы сформировать некий формальный язык, позволяющий описывать совершенно разные ситуации с точки зрения единства, сходности, тождественности их структуры. Этот формализм является некой связующей системой между конкретно проявленными явлениями и имеющейся мировоззренческой базой.

Естественно, являясь зажатыми вербальными рамками, то есть необходимостью словесного проговаривания рассматриваемых категорий мы входим в некий замкнутый круг: с одной стороны, мы должны определить некую систему структурных отношений максимально абстрактно, с другой стороны, эта система должна оставаться понятной и восприниматься, что требует опоры на какие-то уже известные тер-

мины. Таким образом, имеется серьезная трудность, требующая усилий как со стороны излагающих, так и со стороны воспринимающих.

Однако пути к решению этой проблемы известны – это, прежде всего, попытка графической интерпретации, когда информация, изложенная в терминологическом виде, подкрепляется графическими образами. Не обязательно, чтобы эти образы были представлены на бумаге, вполне достаточно, чтобы они возникли в сознании в виде некой «картинки». Именно подобный подход мы постараемся использовать в данном изложении (очередном толковании). Естественно, это будет еще один достаточно узкий срез, поскольку сразу охватить большое число взаимосвязанных аспектов очень сложно. Сложно, в первую очередь потому, что имеется недостаточно адекватная систематизация имеющихся знаний, многие аспекты лежат обособлено и пока не имеют непосредственной проявленной в сознании связи. Соответственно, мы будем иметь дело лишь с теми категориями, которые уже каким-то образом зафиксированы, отдавая отчет о субъективности подхода. Именно поэтому, активно призываем к альтернативному осознанию тех или иных тезисов, к созданию тех или иных примеров из реальной жизни или просто к графическим интерпретациям. Подобный подход позволит описать различные аспекты с большого количества сторон, что, несомненно, улучшит их понимание.

Итак, прежде всего, наше рассмотрение базируется на принципе фрактальности. Про фрактальность сказано уже много, есть достаточное количество литературы по этой теме. В данный момент имеет смысл остановиться лишь на некоторых принципиальных моментах. Прежде всего, следует подчеркнуть, что фрактальность систем и присущее таким системам фрактальное подобие лишь в тривиальных, примитивных случаях сводится к некому «габаритному», «геометрическому» тождеству. В случае сложных гиперкомплексных систем понятие «подобие» рассредоточивается по большому числу параметров,

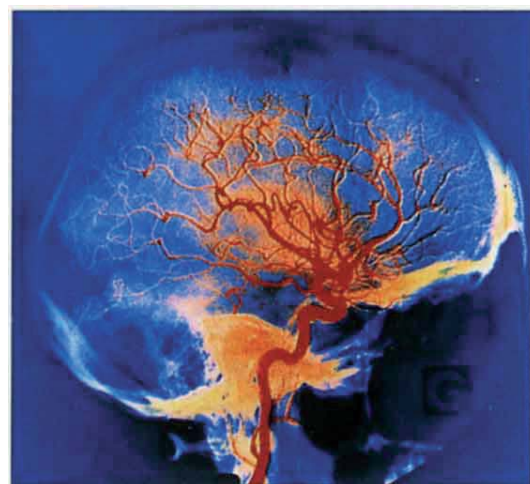
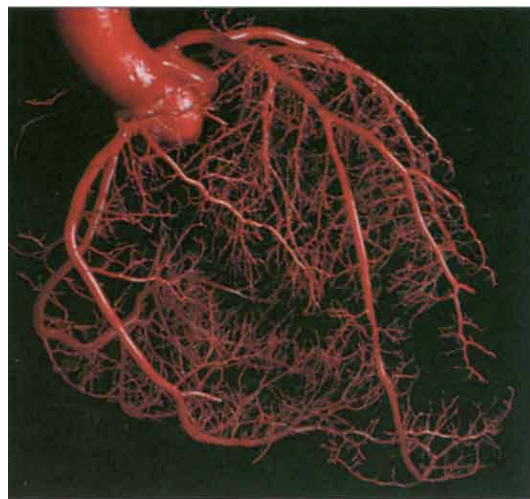

АНГИОГРАММА





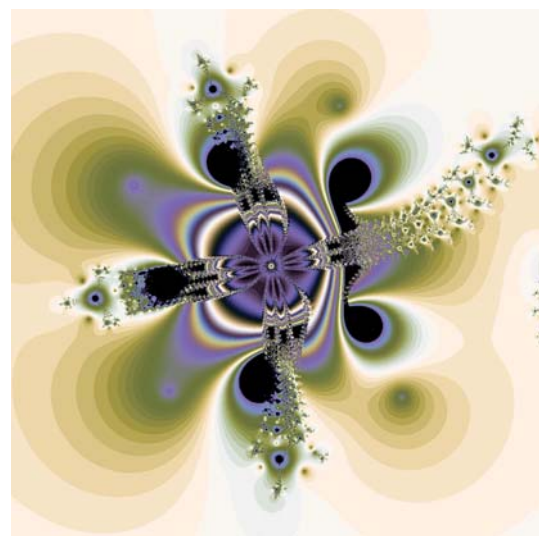

характеристик и категорий, присущих данной системе, кроме того, его следует применять не только к «статическим» параметрам системы, но и к функциональным, то есть к способности системы выполнять какие-либо действия. Соответственно, коэффициент подобия по отношению к сложным фрактальным системам не сводится лишь к какой-то константе, на которую следует умножать все параметры системы. Все намного сложнее: для каких-то характеристик системы коэффициент подобия (коэффициент клонирования при ее развороте) один, для других он другой, в результате система в своем развитии может изменяться по разным направлениям, характеризующим те или иные ее параметры с разными (скалярными) коэффициентами, объединенными в некий сложный матричный объект, отражающий истинный Коэффициент фрактального клонирования, подобия.

В качестве иллюстрации мы приводим несколько изображений объектов, в которых есть что-то очень похожее по одним параметрам и нечто, совершенно различное, по другим. Все эти объекты заведомо являются очень сложными не искусственными образованиями, имеющими внутреннюю структуру.

Интуитивно понятно, что эти объекты что-то объединяет. Это чувство позволяет нам ощутить, с одной стороны, объединяющее единство, с другой стороны, глубочайшую сложность Мироздания и порожаемое ею разнообразие. В основе любой фрактальной системы имеется некое объединяющее структурное «начало», прототип, делающий одну систему структурно похожей на другую. В рамках этого прототипа также определены и алгоритмы, правила, по которым он фрактально клонируется, расширяется, создавая систему. Кстати, ничто не запрещает, чтобы в процессе клонирования так же расширились, изменялись и эти правила и алгоритмы.

Таким образом, реальный «естественный» процесс может быть очень сложным и вестись сразу по множеству направлений, между которыми могут быть какие-то взаимосвязи, что является отличительным признаком, по сравнению с упрощенными искусственными алгоритмами, которыми часто вынужден оперировать человек. Но даже искусственные алгоритмы, основанные на изменении лишь нескольких

параметров по статическому, неизменному правилу могут привести к результатам поражающим своей сложностью.

Что же это за объединяющее, порой совершенно различные системы, начало, принцип, прототип, основа фрактального разворота с наиболее общей точки зрения? При этом следует подчеркнуть, что нас не интересует конкретная реализация этой основы, так как она немедленно отвлечет нас на частности. Поэтому, мы должны рассматривать эти аспекты с наиболее общей, структурной точки зрения, добиваясь максимальной степени абстракции, нейтральности в понимании, с тем чтобы в результате подобного подхода охватить максимально большое число сходных процессов. Ранее мы уже рассмотрели две крайние ситуации, с точки зрения структурной организации гиперкомплексных систем – это Универсальность, с одной стороны иерархии, и хаотичность, несвязанность, отсутствие согласованности и какой-либо внутренней систематики, с другой стороны. Но между этими двумя предельными случаями существует целая иерархия структурного строения.

Структурный прототип, лежащий в основе какой-то фрактальной подсистемы и заключающий в себе самые общие объединяющие алгоритмы ее внутреннего строения, взаимодействия ее элементов, ее фрактального расширения, развития, будем называть *фрактальной базой*, подчеркивая этим значимость этой абстрактной характеристики для конкретной системы.

Может показаться, что в природе существует бесчисленное количество подобных «баз», так как разнообразие проявления Мироздания неисчислимо. Однако следует отметить, что фрактальная база – это принцип, а не конкретный объект, обладающий теми или иными характеристиками и являющийся началом некоего фрактального разворота, и с этой точки зрения, реальное число подобных базовых композиций можно ограничивать лишь несколькими принципиальными позициями.

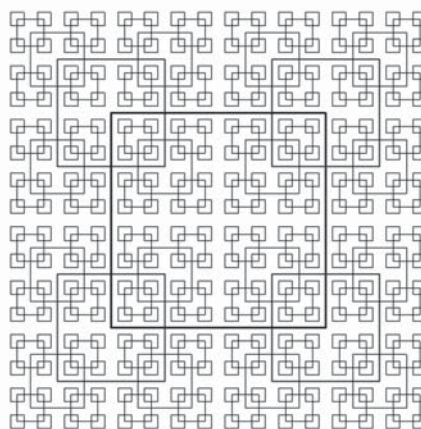
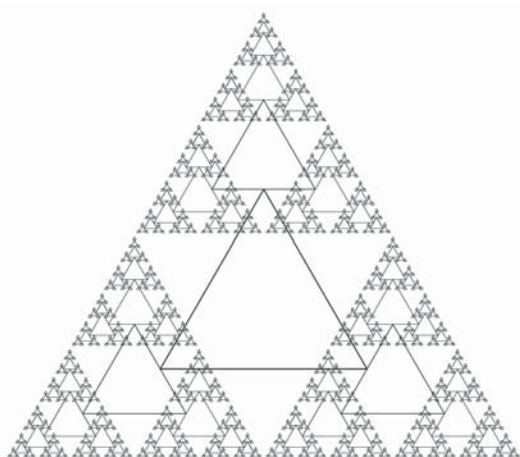

Например, если взглянуть на процесс фрактального клонирования некоей искусственной системы показанной на рисунках, то может возникнуть желание назвать основой процесса треугольник, клонирующийся в своих вершинах с коэффициентом  $1/2$  (или  $2$ ). Однако это не есть фрактальная база, это уже конкретика, которая называется термином *прототип*: это конкретная геометрическая фигура, конкретный процесс. А конкретика –

это всегда некие стереотипы, отсутствие общности, нейтральности. Действительно, если посмотреть на процесс, где происходит клонирование квадрата, то понятно, что оба эти процесса – суть одно и то же. И системы, которые в результате строятся – аналогичны, но у них разные *прототипы*, объекты лежащие в основе сходного структурного процесса. Таким образом, возникает интуитивное понимание того, что фрактальная база это НЕ конкретное проявление некоего совершенно определенного, пускай, например, и очень сложного процесса, а, скорее, некий принцип структурной композиции системы, схема, включающая в себя алгоритм ее развития.

Мы уделяем так много внимания данному понятию по причине того, что это самая общая доступная для понимания вершина иерархии построения структуры любых систем во Вселенной. Попытаемся подойти к описанию, рассмотрению фрактальных баз с точки зрения аспектов, определяющих их фрактальность, и с точки зрения их стабильности, как отражения базового принципа комплементарности, позволяющего увидеть движение, развитие, будущее этих систем.

Начнем с наиболее простого, тривиального случая, когда система представляет из себя общность, не имеющую фиксированных взаимосвязей или имеющую локальные взаимосвязи, находящиеся в непрерывном динамическом движении, то есть спонтанно проявляющиеся и спонтанно исчезающие, так что на их фоне нет возможности увидеть какую-либо основу. Такая система не имеет сколь либо проявленной внутренней структуры и представляет из себя (с некоторыми оговорками) хаос, и ее основой является **V фрактальная база**. Это набор *единиц*, внутренняя структура которых, на данном уровне рассмотрения не имеет значения.

Приведем примеры подобных систем. Наиболее простой пример – газ, в котором молекулы не охвачены структурирующим взаимодействием, например, газ в воздушном шарике. Другой пример – толпа в той стадии своего существования, когда она еще не скована связями и является «неуправляемой». В такой толпе каждый думает о себе, и никакой системы во взаимоотношениях не проявляется. Можно еще один пример: представим себе обезьяну, которой вручили старый фотоаппарат, в котором нет никакой автоматики. Обезьяна, не имея никаких представлений о процессе фотографирования, начинает нажимать на все кнопки, крутить все ручки. В результате мы получаем непредсказуемый, ни чем не обусловленный, кроме настроения обезьяны и крепости корпуса фотоаппарата, результат. Впрочем, фотоаппарат все-таки у мартышки надо бы отобрать, и дать кому-то начинающему фотографу, который, по крайней мере, знает, для чего он нужен, и понимает, что для того, чтобы что-то сфотографировать надо, по крайней мере, привести фотоаппарат и нажать на спуск. Если предположить, что это совершенно начинающий фотограф, то он не знает, что такое экспозиция, для чего нужна выдержка и диафрагма, как наводить на резкость и т.п. Опять таки – результат творческой деятельности такого «фотографа» непредсказуем. В место фотоальбома мы получим пачку испачканной фотобумаги с редкими исключениями. *Суета сует, сказал Екклесиаст, суета сует, – всё суета!..* (Еккл 1. -2) Делаем одно, потом другое, а итог всё равно один...

Структурная основа подобных систем может быть графически изображена в виде точечных объектов, и их фрактальность проявляется лишь как некая совокупность идентичных элементов лишенных устойчивых взаимосвязей. Целостность подобных систем определяется, как правило, какими-то внешними рамками, а сама система, лишенная подобных ограничений, стремится к дезинтеграции, распаду. То есть, если воздушный шарик вдруг лопнет, то содержащийся в нем газ рассеется и система прекратит свое существование. Если толпу предоставить самой себе, то в конечном итоге все разбегутся. А обезьяна, наконец, расквасит фотоаппарат об камень или просто выкинет его и «система производства фотографий» прекратит существование. Начиная фотограф, убедившись в пустой трате средств на фотографирование, забросит это занятие. Суэта жизни, ее никчемность, бессмысленность порождает лишь стремление укрыться любым, самым изощренным способом от этой правды, реальности.

V фрактальная база представляет собой основу для однородных систем, не имеющих внутренних связей и сохраняющих устойчивость, комплементарность, лишь вследствие внешнего структурирующего воздействия.

Теперь представим, что в результате каких-то внутренних процессов элементы системы получили возможность строить взаимосвязи по какому-то одному общему параметру, согласовываться каким-то объединяющим принципом.

Например, толпа, после бесцельного шатания, проголодалась и вдохновилась необходимостью в нахождении пищи. В ней по прежнему каждый думает о себе, но желание голода создает настолько объединяющие предпосылки, что люди на какой-то момент забывают о своей разобщенности и собираются в группы действующие сообща. Пусть это будет единственное объединяющее чувство, но уже оно способно на некоторое время сохранить систему от полного разрушения и наделить ее принципиально новыми качествами, предоставляющими возможности ранее недоступные. Естественно, это вопрос времени, вполне вероятно, в конечном итоге все насытятся и разбегутся, да и что еще остается людям, которые связаны друг с другом лишь одним желанием насыщения. А если, например, не насытятся, то достаточно лишь малейшего неблагоприятного внешнего воздействия для того, чтобы такую слабо связанную толпу понесло в какую-то сторону, и она, в конечном итоге, также распалась. Что касается нашего начинающего фотографа, то, предположим, он где-то прочитал, что качество фотографии определяется экспозицией, которая зависит от выдержки, времени воздействия света на фотопленку. Получив подобные знания, он стал принципиально по другому относиться к процессу фотографирования, используя в каждом случае наиболее правильный параметр выдержки и тогда «система производства фотографий» стала хоть как-то работать. Однако возможны ситуации, когда этого знания становится недостаточно. Например, происходит съемка бегущего спортсмена, а яркость освещения недостаточна. Начиная фотограф в соответствии со своими знаниями увеличивает выдержку – интервал, в течение которого неяркий свет воздействует на фотопленку. Но за этот достаточно длительный интервал спортсмен успевает сделать несколько шагов – в результате мы получаем смазанное, не-

качественное изображение – малейшая сложность и процесс уходит из под контроля и перестает давать адекватные результаты.

Таким образом, мы описали систему, в которой элементы, представляющие собой либо отдельные объекты, либо аспекты какого-то процесса, связываются по какому-то определенному общему для всех параметру, объединяющему их, причем настолько, что система приобретает принципиально новые качества. Этот объединяющий принцип так пронизывает систему, что она становится синхронизована, согласованна по нему в единое целое, возникает понятие *когерентности*, синфазности по отношению к этому параметру, то есть в изначально хаотической несвязанной общности возникает *когерентное состояние*, связывающее все ее элементы. Подобное объединение не является лишь простым увеличением количества, силы, мощи, потенциала, а требует качественного резкого перехода к совершенно новому алгоритму внутренних взаимоотношений. Каждый член группы изначально ничем не связанных людей начинает действовать сообща, в унисон с другими, и алгоритм существования меняется с «каждый сам за себя» на «вместе мы сила». А «система производства фотографий» лишь только наделенная новыми знаниями, позволяющими адекватно оценивать условия освещенности, начинает выдавать приемлемый результат.

Так или иначе, мы можем графически изобразить основу такой конструкции, как группу точек, настолько связанных друг с другом по одному параметру, что они сливаются в некую моноформу, которую можно представить в виде вектора вдоль определенного

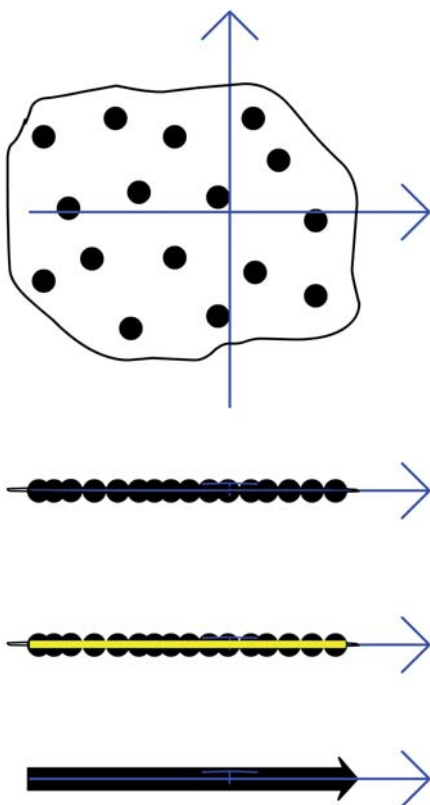

направления в фазовом пространстве возможных степеней свободы рассматриваемой системы. (Следует заметить, что вектор, прямая – это некоторая идеализация; в данном случае речь идет об одномерной кривой.) Количество степеней свободы в системе «толпа» очень велико: могу копать, могу не копать, пойду туда, пойду сюда, хочу одно, хочу другое. Но если среди всего этого разнообразия можно проявить внутреннюю структуру, которая может быть описана наличием хотя бы одной взаимосвязи, одним когерентным состоянием по какому-то общему, согласующему эти элементы системы параметру, то это принципиально отличительное качество организации характеризуется термином **IV фрактальная база**. Таких выделенных направлений в сложной системе может быть множество, однако, если они не имеют связи друг с другом, то фрактальная база этой, вообще говоря, лишенной единства, системы остается неизменной. Например, толпа может быть в какой-то момент времени объединена стремлением добывания пищи, в другой момент, она может объединяться против действия стихии, в следующий момент, ее связывает какое-то другое стремление.

Какие критерии являются определяющими комплементарность фрактальной системы, имеющей в своей основе IV фрактальную базу? Если мысленно перенести свою точку видения в подобную систему, то мы будем способны воспринимать какие-либо движения в такой системе лишь вдоль некоего условного вектора, и для нас будет совершенно незаметна истинная траектория развития этого вектора в окружающем пространстве, которое является более сложным, более многомерным. Представили одномерный мир, в котором есть только два направления: вперед и назад? Сложно? Давайте взглянем на время. Наше сознание воспринимает его как одномерную систему, в которой есть лишь настоящее, опирающееся на прошлое и разворачивающееся в будущее.

Комплементарность подобных систем графически можно отобразить следующим образом. Каждая система, принадлежащая IV фрактальной базе имеет точку равновесия (0), в которой система может пребывать неограниченно долго. В нашем случае одномерных систем, комплементарность сводится к простейшей компенсаторике воздействия с противоположных сторон (см. рис.), поскольку никаких других направлений в подобной системе нет.

Стабильность подобных систем минимальна. Они проявляют устойчивость, стабильность, лишь в определенном направлении. Стоит возникнуть какому-то дестабилизирующему фактору по какому-то другому направлению, как внешнему, так и внутреннему, как *реальная* система, находящаяся на самом деле в реальном неоднородном пространстве, под этим воздействием придет в движение, образуя, по инерции, спираль. В таком случае говорят о *спирализации* системы, процесса. Именно поэтому толпой, объединенной лишь каким-то одним чувством, стремлением, так легко манипулировать. Стоит лишь слегка изменить направленность объединяющего вектора, и система легко изменит направление своего первоначального движения, вплоть до противоположного, за примерами далеко ходить не надо...

Таким образом, фрактальное развитие систем, принадлежащих IV фрактальной базе происходит вдоль несвязанных между собой направлений, причем малейшее нарушение равновесия, и эти направления начинают заворачиваться, образуя сложную спиральную конструкцию, и вполне вероятно, через некоторое время одни связи между частями системы теряются, но возникают другие, траектория движения, развития такой системы – это множество внутренне несвязанных треков, глобально обусловленных лишь какими-то внешними причинами.

Необходимо отметить, что если рассматривать любую систему, находясь снаружи, то невозможно узнать, как организова-

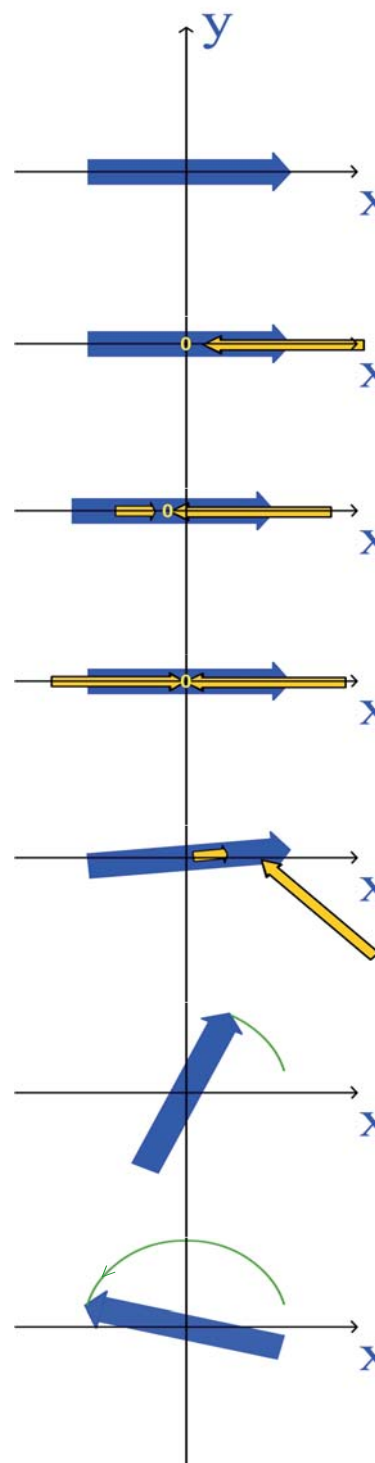

на ее внутренняя структура, не узнав, как система реагирует на внешнее по отношению к ней окружение, не протестировав ее, что эквивалентно – не вступив с данной системой во взаимодействие. Только по реакции системы на взаимодействие, на внешний тестирующий импульс, можно судить о характере ее внутренней структуры. И, с другой стороны, находясь лишь внутри системы и не имея возможности оценить ее состояние с более высокого уровня, невозможно увидеть ее движение. Именно по этому, наблюдатель, являющийся представителем одномерного пространства в системе, принадлежащей IV фрактальной базе, думает, что он движется лишь в прямом направлении или стоит, а на самом деле, нам сверху видно, какие он спирали выделяет. Типичный пример – путник, заблудившийся в лесу, или в высокой траве, не имеющий возможности определять свое положение относительно каких-то более глобальных ориентиров. Известно, что такой человек находится как-бы в «одномерном» пространстве, и его траектория движения – спираль (аттрактором которой является замкнутая кривая).

Итак, мы рассмотрели систему, объединенную одним общим аспектом. Мы также допустили, что элементы системы могут объединяться не по одному направлению, их может быть несколько. Они могут быть не связаны друг с другом, и тогда система представляет собой общность, принадлежащую к IV фрактальной базе. Теперь представим: в толпе часть людей объединилась желанием пойти на охоту, а другая часть в это же время занялась обустройством жилища. Например, группа туристов в которой заядлые рыболовы кинули все и занялись своими снастями, а остальные стали разбивать палатки, сооружать костер и т.п. Эти две подгруппы могут быть не связаны друг с другом, их члены могут переходить из одной в другую, но вряд ли такая эгоистическая ситуация характерна для дружной команды туристов. В данном случае люди объединяются таким образом, чтобы каждый внес свой вклад в общее дело и тогда несколько согласованных направлений образуют новое структурное качество: одни добывают пищу, другие создают условия для ее приготовления, с тем чтобы в конце дня расслабиться у костра после сытного ужина.

Наша система по производству фотографий умудрилась настолько, что стала разбираться, что такое выдержка и что такое диафрагма. В принципе процесс достаточно прост. Чтобы фотография получилась технически хорошая, необходимо, чтобы на фотопленку попало совершенно определенное количество света, которое называется экспозицией. Количество света можно регулировать двумя способами: выдержкой, которая определяет длительность воздействия света на пленку, или диафрагмой, которая может менять яркость падающего света. Если наш начинающий фотограф не видит связи между ними, то результат его работы будет неудачный, но если он оказался настолько разумен, что почувствовал зависимость между этими двумя параметрами: чем больше длительность воздействия на пленку, тем меньше света нужно пропустить диафрагмой и наоборот, то результат его работы будет вполне удовлетворительным и его сознание структурировано настолько, что он уже четко видит их взаимозависимость, от которой зависит правильная экспозиция пленки, необходимая для получения качественного результата. И тогда, фотографируя быстро движущегося спортсмена, он сделает максимально возможно маленькую выдержку, чтобы успеть «остановить мгновение» и одновременно на-

ибо более оптимально откроет диафрагму, чтобы света было достаточно для правильной экспозиции и хорошей фотографии. Если сознание фотографа не способно связать эти два параметра, то мы получим систему, остающуюся в IV фрактальной базе: он будет крутить то одну ручку, то другую. Объединяющее начало в виде желания получить необходимую и правильную экспозицию в каждом конкретном случае освещенности меняет статус системы.

Итак, можно выделить системы, элементы которых способны к объединению по двум направлениям. Однако это не просто независимые направления, степени свободы. В этом случае подобная система не приобрела бы никакого нового качества. Эти направления связаны друг с другом, являясь взаимозависимыми, образуя неразрывное единство. Способность системы к нахождению алгоритма своей внутренней организации, позволяющего связать в единое целое два общих для всех ее элементов аспекта взаимодействия, делает ее принадлежащей к **III фрактальной базе**. Графически естественно отобразить подобное качество в виде плоскости, двумерной поверхности, определяемой уже выделенными, объединяющими аспектами взаимодействия, в фазовом пространстве степеней свободы данной системы.

Можно предложить еще один пример. Детский сад. Младшая группа. Прогулка во дворе. Зима. Воспитательница за верандой болтает по телефону с подружкой. Дети галдят, занимаются кто чем хочет, бросают снежки, бегают. Полная неразбериха, хаос. V фрактальная база. Закончив болтать, воспитательница начинает всех «строить»: нука все вместе начинаем лепить снежную бабу. Если бы она это сказала на ушко каждому ребенку, и развела их по разным концам двора, то ничего существенно нового в данной системе мы бы не получили. Но она сказала это всем сразу, одновременно, одномоментно. Кроме того, все дети оказались вовлечены в некое общее занятие. Таким образом, вся группа занимается одним делом, при этом, мальчики притаскивают лопатками снег, девочки из этого снега налепляют снежной бабе недостающие части тела. Все при деле, IV фрактальная база. Теперь те же дети в комнате. Воспитательница опять занимается своими делами. Дети предоставлены самим себе – кто во что горазд. Наконец она входит в группу: «Будем читать книжку про космические путешествия». Все сразу бросают свои важные дела, садятся на стульчики и с открытыми ртами слушают сказку, которая стала тем объединяющим всю группу вектором, позволяющим рассматривать подобную систему, как принадлежащую IV фрактальной базе. Близится время обеда. Сказка кончилась, но все громко обсуждают прочитанное. Дети галдят, кричат, обедать не хотят, несмотря на то, что еще утром, завтрак был очередным объединяющим вектором. Воспитательницы сбились с ног, не знают что делать. Система неуравновешенна. И тут входит Евгений Леонов и говорит: «...берем космические вилки

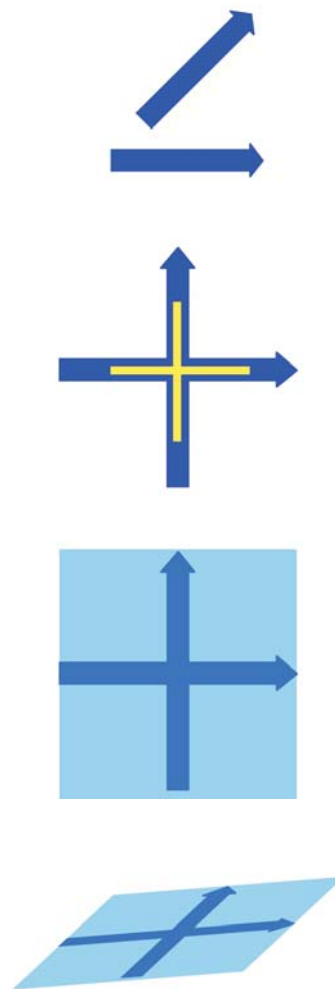



и космические ложки...». Система сознания группы детей на какое-то, пускай и непродолжительное время, объединила в себе вектор общего приема пищи и вектор интереса к хорошей книжке, перейдя на уровень III фрактальной базы – образовалась плоскость.

Еще раз необходимо подчеркнуть, что для перехода системы в новое качество III фрактальной базы просто наличие двух объединяющих направлений недостаточно: «в огороде бузина, в Киеве – дядька». Необходимо, чтобы эти два аспекта соединились в единое целое, в единую моноформу, действующую синхронно, согласованно, настолько, что когерентность состояния системы была бы обеспечена как минимум по двум независимым направлениям, определяя плоскость. В случае сложных систем вполне возможно, что подобных парных направлений, образующих общие плоскости, будет множество. В таких случаях говорят о пакетах плоских структурных взаимоотношений. В реальной жизни бывает непросто выделить конкретные элементы. Например, можно выделить такую плоскость: один объединяющий аспект – охота, другой – приготовление пищи, вместе образуют структуру по обеспечению питанием. Кроме охоты может быть рыбалка – тогда образуются две плоскости, имеющие общий смысловой центр – обеспечение питанием. Естественно речь идет о достаточно большой группе людей. Сложность понимания еще больше увеличивается в связи с тем, что реальные структурные отношения не сводятся к четко проявленным зависимостям и «плоскость» в подобных случаях может быть «не плоской», а являться скорее поверхностью в сложном многомерном фазовом пространстве системы. Например, плоскость определяемая направлениями охота-приготовление пищи, может подвергаться каким-либо изменениям связанным с внешними условиями, с погодой, со здоровьем группы, с временем, местностью, сытостью и т.д. Тем не менее, все эти условия не меняют статус системы.

Стабильность системы принадлежащей III фрактальной базе значительно выше, чем предыдущей. Действительно, комплементарность системы обеспечивается устойчивыми «горизонтальными» связями.

Итак, продолжая рассмотрение вполне можно предположить, что в структуре достаточно сложной системы можно выделить три независимых направления. То есть мы имеем следующую цепочку: V фрактальная база – система несвязанных друг с другом элементов, ограниченных внешними рамками; IV фрактальная база – наличие линейных, одномерных отношений; III фрактальная база – наличие двумерных, плоскостных отношений; по аналогии – **II фрактальная база** – появление *объемности*, многомерности, начиная с простейшего – трехмерного случая.

Вообще приходится признать, что сознание человека настолько ослабло, что необходимо прилагать усилия, чтобы из окружающей действительности выделить примеры, ясно отражающие свое отношение ко II фрактальной базе. Ситуация усугубляется тем, что в процессе рассмотрения надо отличать набор плоских пакетов, образующих псевдообъемную структуру, и истинную трехмерность, как согласованное, объединенное существование, движение трех и более независимых аспектов. Рассмотрим человека как элемент фрактальной, расширяющейся гиперкомплексной системы «человеческая цивили-

лизация». Попытаемся выделить в этой системе некоторые фрагменты, провести дифференциацию, разделение, с тем, чтобы проявить некоторые отношения.

Человек: родился; вырос; живет... Жизнь некоторых людей может быть бесцельна, причем настолько, что в ней нет даже такого объединяющего, структурирующего вектора, как стремление к выживанию. Так, какие-то мелкие сиюминутные желания, суета сует... Вообще, строго говоря, приписать жизнь таких людей в виде процесса как принадлежащих к V фрактальной базе нельзя, хотя очень хочется. Действительно, время от времени такие люди хотят есть, и тогда их действия структурируются по данному признаку, некоторые люди хотят карьерного роста и ничего не замечают вокруг «идя по головам других»; у некоторых рождаются какие-то желания, и они всецело посвящают себя их удовлетворению. По большому счету им на все наплевать, они ни к чему не стремятся, им ничего не интересно, они лишь подвержены множеству несвязанных желаний и стремлений. Они работают, где придется, по привычке; они едят что придется, потому что или просто хочется есть, или это приносит сиюминутное удовольствие, они смотрят что придется по телевизору или читают что придется в газете, лишь с тем чтобы убить время. Они придумывают смысл в бессмысленном, наделяя свою жизнь искусственным, выдуманном содержанием. Но их жизнь проходит, как придется, бесцельно, никчемно. Таким образом, мы видим множество разрозненных, несвязанных направлений. Если в системе цивилизации выделить таких людей, то они собой создают подсистему, принадлежащую IV фрактальной базе – точечно-линейные структурные взаимоотношения людей, как элементов, с внешним миром. Но не все же такие. Есть люди, которые думают о своем будущем, они понимают, для того чтобы чего-то добиться, нужно что-то сделать. Чтобы найти хорошую работу, они учатся – плоскость; чтобы быть привлекательными и добиваться успеха, они ходят в фитнес-центры – плоскость; чтобы иметь определенный статус, они покупают дорогие машины – плоскость; чтобы иметь возможность покупать продукты, они ходят на любую, пускай ненавистную, работу – плоскость. Эти примеры можно продолжить. В рамках жизни конкретного человека таких плоскостей может быть множество. Образуют ли они какое-то новое качество?

Учимся, чтобы получить хорошую работу, чтобы получить много денег, чтобы удовлетворять свои желания.

Следим за собой, чтобы знакомиться с нужными людьми, чтобы получить много денег, чтобы удовлетворять свои желания.

Пишем диссертацию, чтобы ученая степень дала возможность карьерного роста, чтобы получать много денег, чтобы удовлетворять свои желания.

И так далее. Видим ли мы тут нечто многомерное? Отчасти. Есть вектор «чтобы удовлетворять свои желания», и вокруг этого вектора вертятся все плоскости, образующие жизнь конкретного человека. Вокруг этого вектора строится жизнь группы людей, целых стран, где *все* подчинено одной цели – живем, чтобы красиво умереть.

Типичный пример: спортсмен, имеющий доминирующий вектор своего текущего состояния – участвовать и победить в соревновании. Для этого он:

- питается определенным образом, специальной пищей;
- подвергает свое тело определенному комплексу упражнений;

- приобретает необходимое спортивное оборудование;

Каждая из этих позиций представляет собой определенную область, срез, плоскость. И все эти позиции «нанизаны» на единственный вектор – «участие и победа», который очерчивает сложную кривую в пространстве жизни этого человека. Это пример множества плоских аспектов, нанизанных на вектор – с этой точки зрения – псевдотрехмерная конструкция, относящаяся к III фрактальной базе.

Другой типичный пример: публичный человек, жизненное кредо которого содержит в себе, например, следующее:

- следим за своей внешностью, тщательно подбирая одежду, производя какие-то косметические манипуляции и т.п.;

- повышаем свое образование, стараемся быть в курсе модных течений и т.п.;

- страстно любим жизнь в ее чувственном наслаждении, получении удовольствия в любых ее проявлениях, будь то еда, секс, известность и т.д.;

Очевидно, что все эти три позиции сцеплены, согласованы друг с другом, это уже не просто разрозненные или слабосвязанные срезы, это стиль жизни, ее концепция, это истинно многомерная конструкция стабильность, комплементарность которой очень высока (пока каждая из этих трех позиций имеет соответствующее качество проявления). Такие люди следят за своей внешностью и когда учатся, и когда едят, и даже когда играют в футбол. Такие люди, помимо профильного образования, также интересуются тенденциями в косметологии, последними писканиями в моде и от всего этого получают полное наслаждение. Некоторым это удается практически во всем, и именно такой идеал явно и неявно проявлен в наиболее большей степени в сознании многих людей. Это структурное состояние достаточно для некоторого приближения к пониманию многомерных аспектов II фрактальной базы.

К сожалению, такая развитая система социализации, как средства массовой информации, в основном подчинена стремлению удержать зрителей-потребителей на рекламе, образование сводится к стремлению создать непритязательных потребителей, наделенных лишь желанием потреблять. Экономика построена на потреблении, вынуждая любыми средствами снижать затраты на производство, даже если в результате получается продукт опасный для жизни. Наука настроена на создание технологий упрощающих создание товаров потребления. Но как бы мы не рассматривали структуру подобных систем, мы всегда будем крутиться вдоль вектора потребления, который в конечном итоге замкнется сам на себя – потребляем, с тем, чтобы потреблять еще больше. И когда этот вектор превращается в целую индустрию потребления – мы получаем плачевный итог. Конечно, в данном случае рассмотрение достаточно полярно, с тем чтобы акцентировать внимание на некоторых важных аспектах. Если бы в реальной жизни все было бы только так – цивилизация давно бы прекратила свое существование. Но это тенденция. Ведь даже с чисто структурных позиций III фрактальная база не обладает достаточной внутренней устойчивостью, чтобы сохранять свою стабильность. Множество плоских структурных образований в таких системах синхронизируются лишь вдоль вектора, а вектор, являясь аспектом IV фрактальной базы, подвержен спирализации, то есть направленность всего комплекса плоскостей будет меняться, и, если не предпринимать структурирующих

действий – эта направленность постепенно приведет к дальнейшему понижению структурного статуса.

Мы обошли вниманием такую важную подсистему человеческой цивилизации, как семья. Что есть семья? Это лишь небольшая группа людей, объединенных какими-то общими аспектами? На первый взгляд можно подумать, что семья – это лишь средство, при помощи которого цивилизация сохраняет свою количественную характеристику. Это отчасти верно и этот аспект определяет некую плоскость – элементы системы соединяются в группы, создающие предпосылки для сохранения и увеличения объема системы. Но может быть есть что-нибудь еще? Действительно, семьей легче создавать условия для жизни, содержать жилище – еще одна плоскость. Семьей легче принимать те или иные решения – еще одна плоскость. В семье можно больше разнообразить свою жизнь или больше сковать ее. Мы видим множество плоскостей, позволяющих сделать вывод о принадлежности семьи как социальной подсистемы человеческой цивилизации как минимум к III фрактальной базе. Но все ли это? Если все этим и ограничивается – то мы видим то, что видим: подавляющее число нестабильных семей, частые ссоры, разводы, непутевые дети у непутевых родителей, нищие старики, беспризорные дети. Все это результат того, что в таких семьях структура есть лишь не более чем набор плоских пакетов, часто даже не имеющих достаточных внутренних связей – так..., понятие «родственности». Легкие, самые незначительные воздействия на такую систему, не важно изнутри или снаружи, – комплементарности, внутренней согласованности системы не хватает, и она разваливается, семьи распадаются.

Однако, и человеческая цивилизация в целом, и ее элементы, такие как семья, являются проекциями с некоторой степенью подобия глобальной структуры Вселенной. Вселенная стабильна, значит и ее части потенциально имеют такое свойство. Это означает, что и семья, и цивилизация в целом, как элементы глобального Пространства, принципиально могут быть построены таким образом, чтобы органично сохранять свою стабильность, не за счет каких-то внешних рамок, правил, норм, уставов, а как внутреннее естественное качество. Это означает, что существует какое-то объединяющее начало, позволяющее объединить разбегающееся, сгладить, согласовать противоречия, «примерно» так же, как это происходит в рамках глобального Пространства.

Мы вплотную приблизились к понятию II фрактальной базы. По аналогии можно утверждать, что структура системы может быть построена таким образом, что ее элементы будут связаны тремя структурными отношениями. Необходимо обратить особое внимание, что это не наборы плоских отношений имеющих общий элемент, общий вектор, так как подобное построение не дает новое качество, а лишь выделяет общий элемент пересечения. Можно сооружать сложнейшую систему, состоящую из множества плоских связей собранных в множество пакетов, но эта система так и останется в рамках III фрактальной базы, если алгоритм ее функционирования, ее структура не изменятся настолько, что будут предусматривать многомерно-объемные аспекты взаимодействия, взаимосогласованности. Об этом можно долго говорить, подводя к существу дела с разных сторон, можно нарисовать трехмерный крест, как наиболее простую модель вышес-

казанного, но если поверхностное сознание человека остается в рамках III фрактальной базы, ему будет невозможно объяснить нечто большее. Лишь переступив через наложения стереотипов, интуитивно, прислушиваясь к чему-то более глубокому, чем ум, рассудок, периферическое сознание, можно реально почувствовать пространственные аспекты II фрактальной базы.

Попробуем подойти к рассмотрению семьи, как подсистемы человеческой цивилизации, с точки зрения объединяющего начала согласующего в ней все плоскостные отношения. Должно быть *что-то*, что объединяет людей не только лишь в плоскости стремления провести пару-тройку дней друг с другом, не только, чтобы было легче вести совместное хозяйство, не только, чтобы весело проводить досуг... Должно быть *что-то*, что не позволяло бы бросать детей в интернатах, что не позволяло бы им болтаться по улице бесцельно, что не позволяло бы им наступать на *те же* грабли... Должно быть *что-то*, что не позволяло бы матери бегать непонятно где, пока дети предоставлены самим себе; должно быть *что-то*, что не позволяло бы отцу допускать, чтобы его чада обучались не известно чему, не известно у кого и не известно где. Должно быть *что-то*, что не позволяло бы пропасть в другом конце всему жизненному опыту стариков, должно быть *что-то*, что не позволяло бы бросать их в нищете... Должно быть *что-то*, что может быть у всех, но чего так часто недостает. И это *что-то*, по большому счету, должно быть не только в семье, это должно быть *езде*. И только тогда, толпа, пускай даже объединенная кучей каких-то правил, норм, перестанет быть таковой и станет цивилизацией, а пока *этого* всеобъемлющего начала нет – она, как бы ее не рассматривать, останется толпой.

ЧТО ЭТО?!.. – «домашнее задание».

Мы ищем примеры II фрактальной базы. Их множество! Они везде. Но сознание, доминанта структуры которого в ней не лежит, ее не увидит, хотя, еще может почувствовать. II фрактальная база, охватывающая пространственные аспекты системы, не может быть напрямую описана с помощью языка, который является лишь последовательностью закодированных образов. Мы говорим, читаем, пишем последовательно. Дети, которые начинают читать, сначала учат буквы – символы-точки. Набор букв – это просто несвязанные символы V фрактальной базы. Из букв складываются слова. Мы сначала медленно читаем по слогам-векторам, но постепенно наша система восприятия меняет алгоритм, и мы уже перешагиваем через слоги и воспринимаем слово целиком – IV фрактальная база системы восприятия и анализа. Проходит время и фраза, предложение воспринимаются нами как единое целое – плоскость. Много фраз, много предложений, много плоскостей – III фрактальная база. Но что наступает, когда мы, уже не обращая внимание, на алгоритм чтения, восприятия, интеграции прочитанной информации бросаем все свои дела и погружаемся в образы, возникающие во время чтения? *Что* наступает, когда набор слов, предложений превращается в прекрасное стихотворение, когда от содержания захватывает дух? *Что это?* И что будет, если этого не делать? Если детей не учить читать, если они не будут читать книги? Если все, что они будут воспринимать

своим сознанием – это куча плоских картинок телевизора, сурагат из уже сформированных где-то и кем-то образов?

Посмотрим, что возникает, когда информация, представляющая собой набор нот – элементов V фрактальной базы – структурируется в набор аккордов, в ритмические движения? А что возникает, когда множество структурированных аккордов, ритмов, тактов превращаются в прекрасное музыкальное произведение? Но, часто, не в прекрасное. Какая между ними разница? Нет ли тут *чего-то* того, что выходит за рамки III фрактальной базы?

Фотограф-профессионал, виртуозно выбирающий параметры съемки, понимающий, что выдержка и диафрагма – это слишком мало, чтобы создать не просто качественную фотографию, а произведение искусства. Человек, чье сознание способно одновременно интегрировать не пару-тройку значений конкретных технических показателей, а создавать гармоничную композицию, в которой одновременно связаны несколько направлений.

Те, кто умеет водить машину, вспомните, как вы учились. В начале, когда система восприятия и анализа еще не была должным образом настроена на процесс вождения, мы лихорадочно дергали за ручки, судорожно вцеплялись в руль. Нам было сложно одновременно делать несколько дел: крутить рулем и переключать коробку передач, нажимать на какие-то педали, да еще при этом следить за дорогой. Говорить о том, что надо показывать повороты, вообще не приходится. Но постепенно наше сознание адаптировалось к ситуации и научилось отслеживать сразу несколько процессов: процесс вождения и процесс переключения скоростей, переключение скоростей и отжимание сцепления, вождение и включение указателей поворота. В конечном итоге хороший водитель сливается с машиной в единое целое, он одновременно отслеживает ситуацию с собственной машиной и с окружающими его объектами, ему даже не приходится задумываться, на какую педаль и когда нажать. Система управления автомобилем перешла на уровень II фрактальной базы (впрочем, далеко не у всех: к сожалению, некоторые все еще остаются на III фрактальной базе – они прекрасно понимают, что надо делать с машиной, чтобы она ехала, куда им надо, но окружающие субъекты дорожного движения лежат на другой плоскости, и эти плоскости не достаточно связаны друг с другом).

Предлагаем посмотреть вокруг и понять не просто в виде изометрической картинки, а более реально, что такое II фрактальная база. К сожалению, а вернее, к счастью, объяснить это на словах невозможно, но человек, его сознание, являясь фрактальным отображением Гиперпрототипа, способен на гораздо большее, чем просто увидеть структурно тождественные композиции вокруг себя.

Итак, чисто описательно, II фрактальная база, это проявление в структуре системы пространственной зависимости – как минимум трех направлений, трех связанных степеней свободы, описываемых трехмерным фазовым пространством. Естественно, это только минимальные предпосылки, взгляд “снаружи”. Если, по аналогии, мы предположим наличие большего числа связанных направлений, то ничего при-

нципиально нового не получим. Мы можем представить себе трехмерные отношения, но большее число связанных мерностей нам дается уже с трудом. Попробуем подойти к этому с другой стороны. Состояние конкретного человека может складываться из характера жилища, качества еды, чистоты воздуха, состояния здоровья, окружения и т.д. Пускай каждый переставит в предпочитаемом порядке. Понятно, что все эти направления взаимосвязаны и образуют систему. Систему многомерную. Когда эта система взаимосвязанных параметров достигла состояния, при котором конкретный человек находится в состоянии умиротворения, счастья, то в это мгновение система выстраивается в конструкцию, которую вполне можно отнести ко II фрактальной базе. Понятно, что все находится в динамике и это мгновение может быть недолгим, хотя в каком-то конкретном случае возможна фиксация этого состояния на долгое время. Если эта фиксация осознана, то человек способен сохранить ее неопределенно долго, пока состояние внешних по отношению к его сознанию аспектов не превысит какого-то уровня. Если эта фиксация не осознана, то любое колебание, как внешних аспектов, так и настроения самого человека способно разрушить возникшую гармонию. Предположим, что все хорошо, и введем еще один параметр: пускай состояние конкретного человека еще зависит от состояния другого человека или людей. Это легко представить, состояние, счастье родителей зависит от состояния, счастья их детей и наоборот. Но ведь каждый человек может быть и ребенком и родителем одновременно. Что возникает в таком случае? Количество возможных связанных направлений не просто увеличивается. Представьте гипотетически, что счастье каждого человека какой-то цивилизации, пускай немножко, но определяется счастьем любого другого человека этой цивилизации. А если не только человека. А если не только этой цивилизации? Ведь у многих из нас сжимается сердце, когда мы видим на дороге в сорокоградусный мороз дрожащую от холода собаку.

Мы подошли к следующему уровню, когда число взаимосвязанных направлений в системе равно бесконечности. Фрактальная система, в основе которой не просто бесконечное число направлений рассмотрения, но они однозначно фиксированы друг относительно друга, принадлежит к **I фрактальной базе**. Устойчивость такой системы, также стремится к бесконечности.

Весь этот достаточно большой объем текста, представляющего собой линейные комбинации слов, собранные в плоские пакеты, призван лишь для того, чтобы описать, вообще говоря, самые элементарные, начальные понятия. Понимая, как много еще не сказанного, но что видится и что является не менее необходимым, поневоле опускаются руки. По этому, далее, будем стараться вести описание не столь развесисто с применением более компактных конструкций.

Еще раз следует подчеркнуть, что изложенное – это лишь некий ассоциативный подход к некоторым абстрактным понятиям, корректное и строгое изложение которых требует перехода на другой язык. Сейчас попытаемся лишь сделать выборку из связанной системы нескольких основных положений и представим их в более компактном виде, стараясь придерживаться установившегося естественнонаучного формализма.

Попытаемся подойти к описанию систем с точки зрения их существования как ансамбля в «фазовом» пространстве в смысле, предложенном в теории Гиббса-Эйнштейна, согласно которой динамическое состояние единичного объекта (материальной точки) определяется ее положением (вектором с тремя компонентами) и импульсом (тоже вектором с тремя компонентами). Такое состояние можно представить точкой в шестимерном пространстве координат и импульсов, которое и представляет собой фазовое пространство Гиббса-Эйнштейна. Представление можно обобщить на системы, состоящие из любого числа элементов, как «ансамбля точек». Каждая область такого фазового пространства может содержать бесконечно много подобных элементов, которые уже рассматриваются не как идеализированные точки, а как связанная подсистема. Мы условно предлагаем расширить данный подход, рассматривая в качестве базового «фазового» пространства обобщенное векторное пространство, в котором определена ортонормированная система координат, описывающая любые, в том числе и заранее нам не известные, но потенциально допускаемые аспекты развития системы. Такой подход отчасти подобен введению волновой функции ( $\psi$ -функции, функции состояния) в квантовой механике, описывающей вероятностное состояние системы. Таким образом, любая система может быть представлена как объект, принадлежащий фазовому векторному пространству, описывающему все возможные направления ее развития. Внутреннее строение такого объекта, как системы, обуславливается Принципом фрактальности – неограниченной вложенности структурных аспектов и приводит к тому, что «материальная точка» для данного уровня рассмотрения, представляя собой единичный аспект, моноформу, сама может являться системой с *собственным* внутренним фазовым пространством. Этим мы ввели понятие самофинного<sup>1</sup> фрактального фазового пространства, условно названного Гиперпространством. Таким образом, мы подходим к описанию состояния гиперкомплексной системы, как ансамбля из объектов, каждый из которых характеризуется своей конкретикой внутренней структуры. Проецируя точку рассмотрения в интересующий конкретный уровень, мы определяем таким образом конкретный срез, характеризующий состояние системы. При таком подходе – «точка», цельная «единица» соответствует максимуму информации о конкретном объекте, которую можно иметь, находясь на данном подуровне иерархии. В то же время, именно через точку, возникает возможность взаимодействия между различными уровнями иерархии.

Также можно привести некую интерпретацию с точки зрения «классической» квантовой механики описываемого принципа фрактального подобия. В квантовой механике вводится понятие оператора, как абстрактной процедуры действующей на произвольный объект (функцию). Если при действии оператора  $\hat{F}$  на некоторую функцию  $\psi$  получается та же самая функция, умноженная на число, то есть если  $\hat{F}\psi = \lambda\psi$ , то такую функцию называют собственной функцией оператора  $\hat{F}$ , а число  $\lambda$  его собственным значением. С этой точки зрения, принцип фрактального подобия ассоциативно сопоставляется с собствен-

---

<sup>1</sup> самофинные фракталы – фрактальные множества с различными по различным направлениям коэффициентами подобия (или даже с отсутствием подобия в каком-либо направлении).



ными функциями оператора, описывающего конкретный фрактальный разворот, естественно в несколько более обобщенном смысле.

Векторность фазового пространства проявляется в наличии направлений расширения-сжатия, как аспекта эволюции, движения центр-периферия. Именно векторность является основанием для возникновения любой цикличности в состоянии системы, как волнового процесса изменения тех или иных параметров, который многократно фрактально проецируясь порождает волновые процессы в их классическом понимании.

Наличие фиксированных состояний системы, характеризующих ее как стабильную единицу, обуславливается ее комплементарностью, и отражает степень сфазированности ее внутренней структуры, глубину когерентности ее состояний, их связанности друг с другом. Соответственно, фиксация ансамбля таких систем возможна лишь с точки зрения более высокого подуровня, в котором он определен.

Поляризация систем, с данной точки зрения, ассоциируется с возникновением неравновесного состояния. Это не означает потерю фиксации и согласованности ее структуры, но создает анизотропию, выделенные каким-то образом направления, что можно до какого-то предела (до перехода от дискретного описания ортогональных решеток к сферическим структурам) интерпретировать вводя понятия многомерного тензора (не только по декартовым координатам). Появление поляризации, неравновесности, как фактора потери комплементарности, проявляется в возникновении глобальной категории, «встречной функции», как стремлению к возвращению в упорядоченное, максимально согласованное состояние, что локально проявляется в виде тех или иных упорядочивающих аспектов, например, в виде диссипативных структур или глобально проявленных закономерностей, например, гравитации. Процесс стремления системы к состоянию с максимальной комплементарностью, обусловлен ее структурным совершенством и связанной с ним цикличностью проявления этого стремления.

Условие ортогональности базовой системы координат связанной с какой-либо системой отсчета, действующей на любом иерархическом подуровне рассматриваемого пространства, определяет линейную независимость характеристик локальных аспектов фазового пространства; нормированность вводит рациональные, однозначно фиксированные количественные аспекты. В этом смысле данное определение отдаленно ассоциируется с Гильбертовым<sup>2</sup> пространством, естественно с некоторыми поправками. Очевидно, что условие ортонормированности линейнонезависимых характеристик определяющих аспекты фазового пространства и связанной с ним системой, является предельным требованием, максимально фиксирующим однозначность конкретного иерархического подуровня которым характеризуется система. То есть, в пределах конкретного фазового подпространства, очевидно, может быть проявлено бесконечное количество систем, элементы которых взаимодействуют друг с другом в пределах, обусловленных базисом данного фазового подпространства. Предельным состоянием относительно данного ба-

---

<sup>2</sup> Гильбертово пространство – полное нормированное векторное пространство со структурой скалярного произведения, порождающего норму. Пространство названо в честь математика Д. Гильберта. Справедливо следующее утверждение: Любые два гильбертовых пространства с размерностями одинаковой мощности изоморфны между собой.

зиса является сведение всего множества возможных проявлений к *единственному* для данного подуровня фиксированному самосогласованному когерентному, «диагональному» состоянию. Таким образом ортонормированности соответствует детерминизм, однозначность.

Ортонормированность базиса бесконечномерного фазового пространства с вложенной самоафинной фрактальной иерархией может быть отдаленно интерпретирована как суперпозиция бесконечного числа вложенных друг в друга сфер, объектов с бесконечной симметрией, отражающей непрерывность, континуумальность характера возможных проявлений, с радиусами, определяемыми базисными ортами каждого уровня рассмотрения, а каждый из подуровней – как «натянутая» на соответствующий базис «гиперсфера». При этом «точка» на каждой сфере, соответствующей своему орту, определяет конкретное значение величины, структурного качества, контролируемого этим ортом в сферической системе координат. Иными словами, глобальная иерархическая фрактальность предполагает возможность бесконечной вложенности по любому из базисных направлений, образуя так называемое Гиперпространство. В совокупности с условием комплементарности бесконечномерное фазовое пространство отображает себя по всем векторам вглубь иерархии, что можно интерпретировать как «сфера созданная из сфер», отражающая принцип построения *I фрактальной базы*. Системы, согласованность которых простирается не только в пределах данного уровня, но и вглубь иерархии относятся к I фрактальной базе и характеризуются термином Универсальность. Таким образом, рассматриваемый ранее Гиперпрототип представляет собой однозначно фиксированный, равновесный, иерархически определенный Базис.

Внутри рассмотренной глобальной системы иерархически вложенных фазовых пространств принципиально возможно выделить бесконечное множество рациональных решеток произвольного шага, то есть однозначно фиксированных относительно более глубокой иерархии, «вписанных» в нее. Принцип возникновения решеток состоит в формировании фазового каркаса, образованного узлами общей волновой интерференционной картины структурных аспектов системы. Действительно, глобальная векторность, как проявление наличия направлений расширения-сжатия, фрактально отображается на все подуровни в виде алгоритма: восприятие – анализ – реакция, что, с учетом глобального принципа комплементарности, отвечающего за стабильность системы, может быть интерпретировано как: функция - встречная функция. Понятно, что в данном случае речь идет не о чистой компенсаторике, так как «функция» может быть сколь угодно сложной. Тогда общую волновую картину можно рассмотреть следующим образом (упрощенная проекция на плоскость):

Окружность единичного радиуса определяет область согласованных амплитуд какой-либо структурной величины. Волна, вписанная в окружность, является отображением изме-

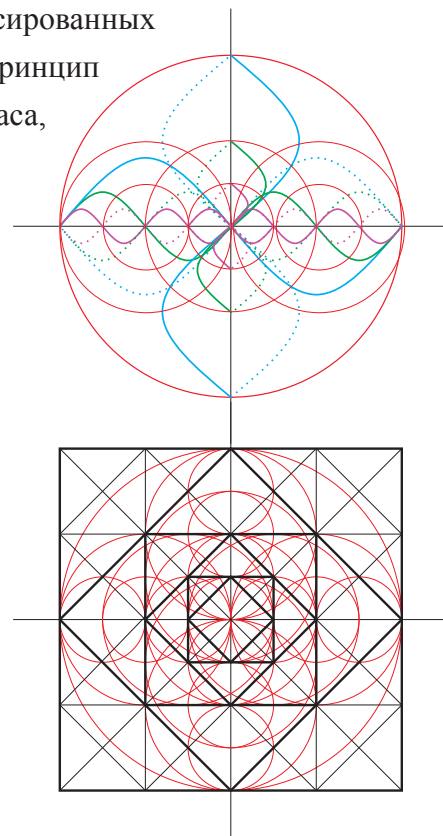

нения этой величины, как в сторону расширения, так и в сторону сжатия. Центральная область, всегда является «нулем» – стабильным, абсолютным центром отсчета. Данной волне органично соответствует встречная волна, как реакция системы. Таким образом, формируется линейный каркас фазовых центров: центральная точка, и, вообще говоря, бесконечное количество фазовых точек, образующих «окружность». Этот принцип фрактально отображается и далее: между любыми точками возникает такая же картина, но следующего шага. Система из трех уровней «волна» – «полуволна» – «четверть-волна» полностью определяют эволюцию, как с точки зрения развития, так и с точки зрения деградации. Этот процесс формирует общий фазовый каркас системы, или Пространства, как глобальной гиперкомплексной системы. Естественно, о фазовом каркасе имеет смысл говорить лишь в том случае, когда алгоритм функция – встречная функция, восприятие – анализ – реакция являются одномоментными, без внутренних задержек, когда конструкция, хотя бы в пределе трех уровней, является когерентной. Любые несогласования в системе немедленно вносят «сдвиг фаз» значительно искажающий заведомо идеальную конструкцию, характерную для Гиперпространства. Происходят «перескоки» фаз, искажения фазового каркаса, накопление диссонансов.

В наиболее простом трехмерном случае, базис фазового пространства сводится к трехмерным ортогональным ортам, определяющим «трехмерный ортогональный крест» с «натянутыми» на него сферами, отражающими когерентность фазового состояния системы относительно ее рационально фиксированного центра:

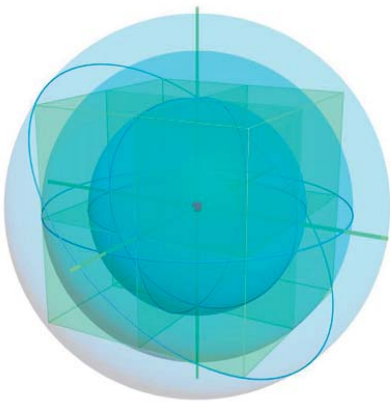

сфера с единичным радиусом, характеризующим данный произвольно выбранный шаг решетки; и сферы с радиусами  $\sqrt{2}$  и  $\sqrt{3}$ , как следствие фрактального клонирования трехмерной системы по направлениям, определяемым трехмерными ортами и обозначающим малую и большую диагонали условного куба, образованного фрактальным расширением. Эти три вложенные друг в друга сферы определяют пределы возможных «флуктуаций» и адаптационных подстроек системы, относительно более глобального рассмотрения. Таким образом,

допускается принципиальное наличие несфазированности системы, появление несводимых иррациональных категорий, как фрактального объекта конечной мерности, построенного на ортогональной решетке, что определяет **II фрактальную базу**, отличную от I фрактальной базы тем, что в той все локальные несфазированности системы, в пределе, разрешаются через иерархию вложенных базисов. Ортонормированность позволяет построить ассоциативную фразу: II фрактальная база – «это куб созданный из кубов». Три уровня иерархии вложенности подобных кубов, образуют структурную единицу, имеющую условное название «абсолютный куб». «Абсолютность» данной структурной единицы отличается тем, что ее условно «средний» структурный подуровень связывает «предыдущий» и «последующий», так, что алгоритм фрактального деления неразрывно пронизывает подобную систему по всей ее глубине иерархии. То есть в своей основе II фрактальная база имеет *абсолютный куб*. Понятие абсолютного куба показывает не только структурные соотношения между элементами системы, но и отражает алгоритм струк-

турирования, охватывающий всю систему, когда средний структурный уровень опирается на предыдущий и расширяется в последующий, связывая воедино всю иерархию системы. Поэтому, строго говоря, трехмерность, еще не принадлежит ко II фрактальной базе, а является лишь ее необходимым начальным условием. Достаточность определяется тремя уровнями фрактализации в соответствии с описанным алгоритмом.

Любое нарушение ортонормированности в структуре системы приводит к возникновению несимметричности в распределении потенциала, отражающего ее структуру, что ведет к возникновению поляризации вдоль выделенных направлений, возникновение неравновесных состояний, взаимодействие по которым, с одной стороны, еще больше дестабилизирует систему, с другой стороны, и что особенно важно, предоставляет возможность альтернативной перестройки структуры.

Таким образом, ортонормированности соответствует синхронное, синфазное, когерентное, одномоментное взаимодействие по всем имеющимся в системе базисным линейно-независимым векторам, без конкретизации характера подобного взаимодействия. Наличие шага решетки приводит к понятию квантования, как минимального дискрета приращения вдоль определенного базисного направления, и как интегральной характеристики эволюции данного подуровня как целого. Например, для материального подуровня явно проявлена такая интегральная квантовая характеристика, как постоянная Планка.

Потеря сфазированности множественной структуры системы до состояния, когда существует лишь пара, то есть минимально возможное число взаимосвязанных когерентных направлений, еще больше понижает статус системы. Предельной основой подобных систем является ортогональный крест, определяющий **III фрактальную базу** как основу структурного построения системы и путей ее фрактального расширения. Ассоциативно подобные структуры интерпретируются, как двумерные поверхности в фазовом пространстве. Еще раз подчеркивается категория ортонормированности, как отражение максимально возможной стабильности, комплементарности состояния системы на данном уровне. В противном случае, возникает асимметрия, поляризация взаимодействия системы как внутри себя, так и с внешним окружением, приводящая к сложному движению системы в фазовом пространстве.

Комплементарность систем, проявляющаяся лишь как возникновение встречной функции вдоль одного из направлений, как глобальное свойство Пространства, определяет **IV фрактальную базу**. Ассоциативно ее можно представить как отрезок, лежащий вдоль направления расширения системы с выделенным центром, отражающим фиксированное комплементарное, нейтральное состояние системы, точку в фазовом пространстве более высокой иерархии. Естественно, такая система при наличии динамического смещения, не совпадающего с выделенным направлением, выводится из равновесия, и

В качестве иллюстрации приведем ассоциативную связь с Великой теоремой Ферма: уравнение  $x^n + y^n = z^n$  не имеет целочисленных ненулевых решений при  $n > 2$ . А единственная форма этого уравнения, имеющая целочисленные решения:

$x^2 + y^2 = z^2$  описывает окружность в ортонормированной плоской системе координат.

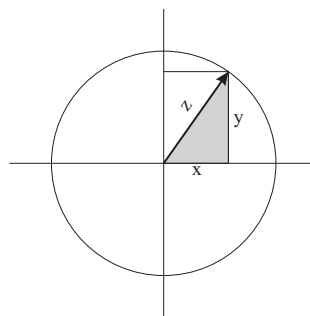

ее состояние, с точки зрения внешнего наблюдателя, начинает описывать спиральную кривую, локально распадающуюся на отдельные треки.

Последним в представленном формализме фрактального деления является **V фрактальная база** – единичный объект, отдельно взятый элемент, как целое, расположенный

на любом уровне иерархии, безотносительно его связи с более высоким системным подуровнем – точка в фазовом пространстве данного подуровня.

Алгоритмически, строение абсолютного куба сводится к проявлению всех возможных структурных связей определяемых конкретной ортогональной решеткой, с учетом их последующего фрактального расширения. Чисто технически, способов проявления этих связей может быть достаточно много, в зависимости от субъективизма подхода. Объективной остается общая финальная структура, определяемая лишь структурой Пространства, и сформированная, как одномоментный акт; все промежуточные шаги построения – лишь методическое удобство рассмотрения. В данном случае предлагается один из множества подходов к формализму построения абсолютного куба. Он строго субъективен, но это не влияет на конечный итог, к которому сходятся все способы. Также следует заметить, что в данной работе рассматриваются лишь общие принципы начальных шагов.

Таким образом, учитывая иерархическую фрактальную вложенность Гиперпространства, возникает максимально общий взгляд на возможность расположения в нем произвольной гиперкомплексной системы, который можно условно назвать «пентаграммой разворота», подчеркивая структурное деление

на 5 фрактальных баз. Рассматривать этот аспект нужно, как с внешней стороны конкретной системы, так и углубляясь в ее внутреннее содержание. Действительно, каждая конкретная система, как объект рассмотрения принадлежит V фрактальной базе: каждый человек – уникален. С одной стороны, между такими системами возможно возникновение встречно-обменных взаимосвязей или взаимосвязей более сложного характера: «люди встречаются, люди влюбляются, женятся...»; с другой стороны, внутри этой системы всегда можно найти множество последовательно взаимодействующих элементов (поточечное сканирование окружающей среды воспринимающей системой, безусловные рефлекс типа «рецепторика – реакция»), что определяется IV фрактальную базу. С одной стороны, конгломерат по-

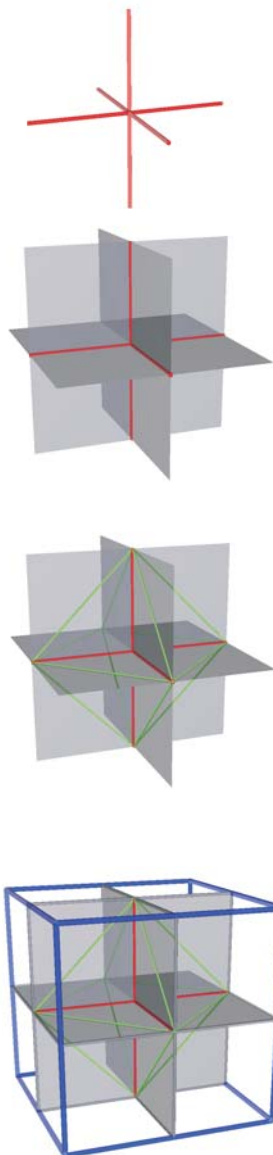

- проявление трех ортогональных осевых факторов относительно центра, расположенного в точке их пересечения; встречная функция – в центре конструкции фиксируется точечный элемент;
- проявление “плоского” трехмерного креста, оперирующего на уже сформированные осевые факторы, с одной стороны, и в свою очередь конкретизирующего их, как результат пересечения соответствующих плоскостей, с другой – встречная функция;
- произошел выбор произвольного рационального единичного фактора, определяющего шаг конкретной ортогональной решетки, на основе которой строится вся конструкция;
- рациональное значение закрепляется на уже проявленных осях симметрично относительно центра, не нарушая таким образом общую стабильность, комплексность конструкции;
- вспомогательные взаимосвязи в виде октаэдра возникают как отражение комплексности всей конструкции и стабилизируют ее;
- уже проявленное рациональное значение шага решетки позволяет закрепить формообразующие плоскости, являющиеся фрактальными образами центральных плоскостей конструкции, что представляет собой итерацию, шаг фрактального расширения “наружу”;

- точки пересечения боковых ребер проявленной кубической моноформы с ее центральными плоскостями определяют привязку “малых” диагоналей. Таким образом в изначально рациональной структуре возникают иррациональные отношения с коэффициентом  $\sqrt{2}$ ;

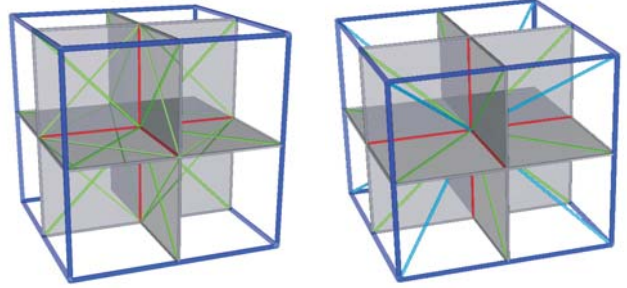

- точки, в которых соединяются три боковых ребра, определяют привязку “больших” диагоналей с коэффициентом к изначально рациональному единичному шагу  $\sqrt{3}$ ;

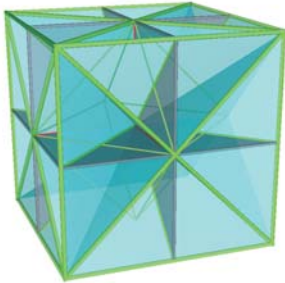

- таким образом, возникает возможность провести диагональные плоскости, соответствующие “малым” диагоналям;

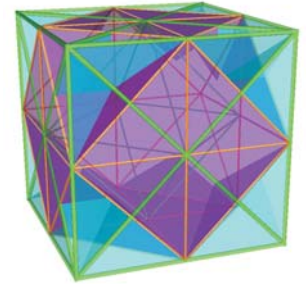

- тем же образом, возникает возможность провести диагональные плоскости, соответствующие “обратным” диагоналям, образующих октаэдрический объемный элемент; Данная конструкция, имея в своей основе рациональный фактор, зафиксировала иррациональные отношения, сохраняя свое комплементарное, стабильное состояние;

- взаимопересечение зафиксированных иррациональных аспектов позволяет произвести фрактальное расширение конструкции уже на один шаг вовнутрь: проявляются рациональные плоскости с шагом  $\frac{1}{2}$ , которые однозначно фиксируют центральный куб следующей градации. Необходимо подчеркнуть, что эта градация разбивает исходный модуль на 27 градационных кубических элементов: центральный, 6 по рациональным осям, 12 по осям  $\sqrt{2}$  и 8 по осям  $\sqrt{3}$  – это лишь наиболее наглядный пример сложности возникающей фрактальной конструкции;

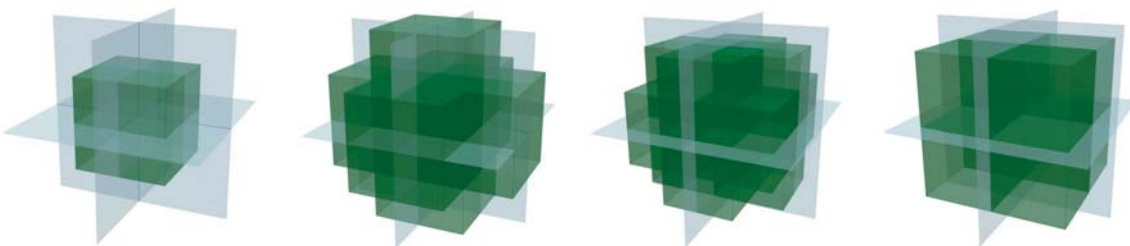
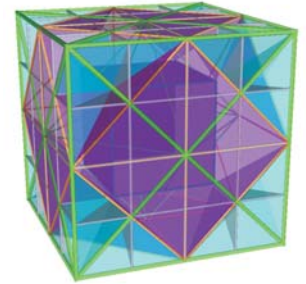

- изображение внутренней структуры без прорисовки некоторых деталей, затрудняющих просмотр;

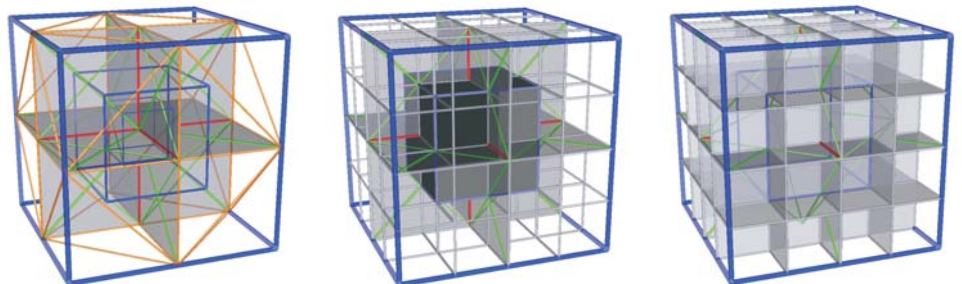

- таким образом, рассмотрена лишь первая градация. Дальнейшие шаги, с одной стороны, предсказуемы, позволяя сформировать следующий уровень фрактальной дифференциации, с другой стороны многовариантность алгоритма и сложность возникающей конструкции выходят за рамки данной работы и требуют специального отдельного рассмотрения.

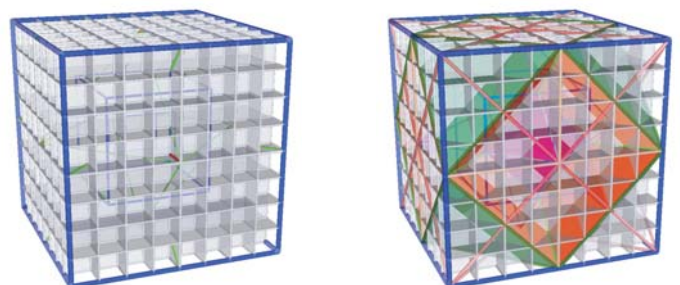

добных систем могут образовывать множество, образуя плоскостные взаимоотношения (например, семейный клан, диаспора и другие социальные группы); с другой стороны, внутри данной системы можно выделить взаимосвязанную подсистему элементов (например, совокупность эпителиальных клеток кожного покрова), что определяет III фрактальную базу. С одной стороны, множество подобных систем могут образовывать более глобальные комплексы связанные множеством направлений объединенных в единое целое (например, нация); с другой стороны, углубленное рассмотрение внутренней градации позволяет также укрупнено выделять целые подсистемы (например, пищеварительная система, органы дыхания и т.п.), что определяет отношения II фрактальной базы. Универсальные аспекты I фрактальной базы всегда являются некой целью, пределом рассмотрения абсолютно согласованной совокупности объектов, как в сторону их взаимной интеграции, так и в сторону углубленной дифференциации.

Таким образом, понятно, что конкретная гиперкомплексная система может иметь очень сложную, неоднородную иерархическую структуру, состоящую из связанных подсистем, различным образом проявленных на тех или иных иерархических подуровнях Гиперпространства. Важно добавить, что вполне возможно, имея возможность наблюдать за какой-то гиперкомплексной системой лишь в пределах некоторой допустимой иерархии, мы не исчерпываем этими субъективными пределами всю систему, которая способна простираться за возможности нашего наблюдения. В таких случаях нашему вниманию представляются, казалось бы, несвязанные части одной гиперкомплексной системы имеющей взаимосвязи через более глубокие, центральные подуровни.

К сожалению, мы пока не располагаем возможностью строгого изложения рассматриваемого подхода, например с точки зрения привлечения физико-математического аппарата. Соответственно, анализ всех сопутствующих аспектов и в дальнейшем будет производиться лишь на некотором ассоциативном уровне.

В качестве примера лежащего непосредственно перед нами можно рассмотреть воспринимающую *систему* человека. Действительно, человек имеет несколько направлений, векторов, по которым он способен воспринимать окружающую действительность: визуальный, аудиальный, обонятельный, тактильный, кинестетический. Механизм восприятия построен по принципу резонансного воздействия: например, какой-то внешний информационный импульс, тестирующий модуль может быть обнаружен нашей системой восприятия только в случае, если произойдет его резонанс с соответствующим направлением. Очевидно, что эти направления линейно-независимы, ортогональны; действительно, «чистый» свет не обладает ни вкусом, ни запахом, не звучит, соответственно, звук не пахнет, вкус не светится и т.д. С другой стороны, все эти направления интегрированы так, что мы в состоянии одновременно почувствовать все эти резонансные информационные взаимодействия, и в этот момент мы фиксируем свое состояние как «точка», как совокупность взаимосвязанных ощущений: «пьянящий запах прозрачного воздуха морозного утра».

Однако надо отметить, что нормировка этих направлений субъективна и индивидуальна, так как для подавляющего большинства людей, зрительная информация воспринимается намного богаче, чем аудиальная, а вкус, запах мы в состоянии описать лишь оперируя категориями “кислый”, “соленый”, “сладкий” и т.п.

Итак, мы кратко изложили некоторые подходы к пониманию возможных вариантов фрактального разворота систем, описываемых фрактальными базами, которые отражают общие принципы функционирования любых систем. Теперь попробуем взглянуть на основы, отражающие внутреннюю структуру гиперкомплексных систем. Для анализа бывает очень удобно рассматривать структуру конкретной гиперкомплексной системы относительно ее собственной иерархии, в «локальной системе отсчета».

Для начала рассмотрим нехитрый процесс, иллюстрирующий разворот структуры простейшей фрактальной системы.

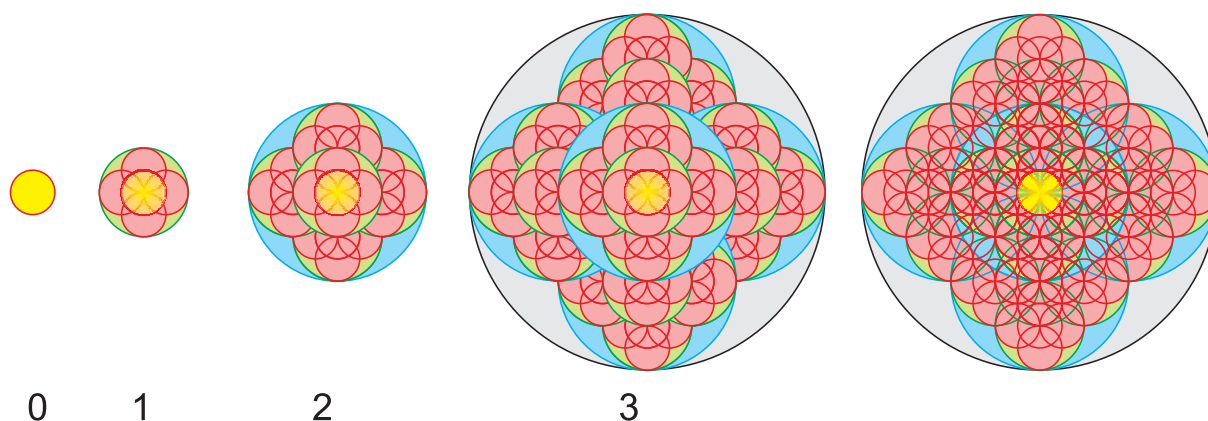

Здесь изображено три уровня клонирования исходного структурного прототипа, ядра (0). Условно говоря, мы рисуем эту структуру в некоем абстрактном фазовом пространстве с началом координат в центре разворота; окружности – обозначают «эквипотенциальные» поверхности, поверхности с одинаковыми значениями, одинаковыми *фазами*, определяющие конкретные аспекты системы, конкретное множество значений определенной величины. Исходный элемент в данном случае – некая «обобщенная» окружность, характеризующаяся лишь одним параметром – радиусом. Процесс разворота системы представляет собой клонирование исходного элемента. Поскольку никакой начальной конкретики кроме значения радиуса нет, будем клонировать именно по этому значению. Мы изначально предполагаем, что наши гипотетические построения образуют стабильную систему, а это означает, что мы должны руководствоваться элементарными условиями комплементарности. В таком случае, пускай исходный структурный элемент клонируется на 4 ортогональных направления, уравнивая систему. Если бы этих направлений было бы не 4, а, например, 10 тысяч, то мы бы более явно увидели их огибающую, обозначенную зеленым цветом. Размножив исходный элемент на четыре направления, мы лишь обозначаем четыре точки с одинаковыми значениями. В предельном случае, эти точки могут образовать поверхность – плоскость, но лишь в том случае, если обеспечена когерентность, согласованность состояния всей системы. В этом случае, когда все синхронизировано, в результате образуется объект, имеющий внутреннюю взаи-



мосвязанную структуру с огибающей (зеленого цвета), обозначающей его границы. Это именно тот случай, когда происходит переход в районе огибающей от точечно-линейных категорий в плоскостные. Условная граница этого квантового перехода (действительно нет 4.5 или 3.5 фрактальной базы, нет промежуточных значений между отрезком и плоскостью) образует барьерную «мембрану», барьерный уровень, как отражение перехода согласованного множества в принципиально новое качество.

Продолжим процесс аналогично – (2). Предполагая сохранение когерентности, синхронности процесса, мы получим следующий шаг клонирования системы с огибающей, обозначенной синим цветом. Когерентность, синхронность является необходимым условием, в противном случае, будет потеряна комплементарность системы на очередном шаге клонирования, огибающая будет находиться на уровне несвязанных точечно-линейных отношений и система потеряет стабильность, так и не образовав единый объект.

Необходимо отметить, что этот барьер несимметричен относительно своей внутренней и внешней стороны. Глобально, возникновение барьерных мембран, как огибающих, осуществляется уже на стадии разворота Гиперпрототипа. Очевидно, что процесс согласования на данной стадии является абсолютным, кроме того, ведется, как разворот рациональных аспектов, что однозначно определяет систему рациональных, то есть однозначно фиксированных глобальных барьерных подуровней. Однако возникновение различного рода барьерных мембран возможно и со стороны взаимодействия аспектов систем, ее элементов, проявленных в Гиперпространстве. Эти барьерные элементы полностью определяются локальными структурными аспектами конкретных гиперкомплексных систем.

Соответственно, имеется принципиальная асимметрия со стороны возможности взаимодействия аспектов, расположенных по разные стороны от барьера. Даже взглянув на рисунок, видно, что внешние аспекты с меньшей структурной плотностью не могут осуществлять трансферичный обмен с внутренними аспектами с большей структурной плотностью, так как за барьером таких аспектов нет. Но, с другой стороны, внутренним аспектам ничто не запрещает взаимодействовать с аналогичными присутствующими за конкретным барьером. Ассоциативно можно пересказать – существует принципиальная невозможность взаимодействия недостаточно структурированных систем, алгоритмов с другими, структурная организации которых иерархически принципиально более высокая. Именно в этом выражается «барьерность» данных структурных элементов. Но, в то же время, более структурно плотные и высокоорганизованные системы, алгоритмы, аспекты имеют полную свободу во взаимодействия с менее плотными.

Ограничимся тремя уровнями клонирования. Если посмотреть на полученную систему, то для ее анализа в ней удобно выделить несколько подуровней градаций ее структурных аспектов.

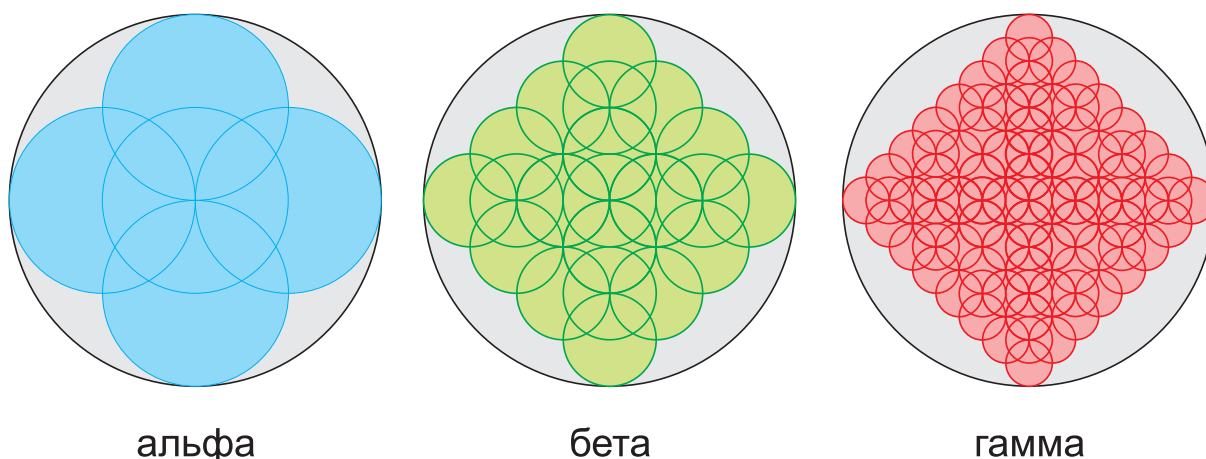

Самый внешний подуровень – «альфа», обозначенный синим цветом, огибающая поверхность которого ограничивает нашу систему. Самый внутренний, наиболее плотный подуровень, обозначенный красным цветом – «гамма». И промежуточный между ними, как бы связывающий их, практически полностью трансферичный, перекрывающийся ими – «бета». В данном конкретном случае – градации очень просты – каждый уровень по своим характеристикам отличается от предыдущего с коэффициентом 2 в ту или иную сторону. В реальной ситуации, системы намного более сложные, но каждую из них, в силу их глобальной фрактальности, всегда можно градировать на три условные зоны: альфа, бета и гамма. Так что альфа зона – обозначает периферические аспекты системы, непосредственно контактирующие с внешним по отношению к системе пространством, определяющие ее конкретную внешнюю форму и осуществляющие встречно-обменные процессы взаимодействия любой открытой системы с внешним миром. Бета зона системы обозначает внутренние связующие, каналные аспекты, осуществляющие взаимодействие внешней альфа зоны с более глубокими, структурно более плотными элементами. Аспекты бета зоны отвечают за перенос рецепторного воздействие вовнутрь и ответной реакции наружу. Гамма зона – это самые глубокие аспекты, доступные для *данного конкретного* уровня рассмотрения системы, отвечающие за структуру и построение системы, алгоритм ее функционирования. Глубже – только «субъядро», в нашем примере – исходный элемент. В реальных системах, это субъядро обозначается как *дельта* зона – основа построения данной системы, вмещающей в себя *смысловые* аспекты ее существования. С этой точки зрения, гамма – это принципы, алгоритмы, процессы, определяющие то, как из субъядра развернуть всю систему, которое определяет, *зачем* это надо делать.

Рассмотрение реальных систем намного более услож-



няет эту, в общем-то, на первый взгляд, несложную картину. Реальные системы не ограничиваются лишь несколькими уровнями разворота своего субъядра, кроме того, разворот не ограничивается лишь двумя парами направлений. На самом деле, это означает, что в реальной системе можно выделить внутренний структурный элемент и произвести его собственную градацию и так далее. Этот процесс бесконечен. Проще всего его обозначить на конкретном примере.

Рассмотрим человека, как наиболее близкую к нам гиперкомплексную систему. Если не ограничивать себя устаревшими взглядами о том, что человек это не более чем кожаный мешок, набитый костями и мясом с небольшим количеством мозгов, в которых что-то происходит, то даже очень осторожная попытка его градации столкнет нас с большими сложностями. Проще всего, на первый взгляд, обстоят дела с альфа зоной. Вполне логично будет обозначить конкретику в виде биологической клеточной ткани как внешнюю периферию системы. Именно она является внешней зоной разворота гиперкомплексной системы Человек. Однако, цитоструктура сама по себе является сложной системой. Действительно, организм человека пронизан внутренними органами, представляющими отдельные элементы общей системы, к которым вполне можно применить свой уровень градации. Таким образом, альфа зона системы Человек, являясь сама по себе подсистемой, также может быть подвергнута градации, как и любая другая.

При этом дельта зона каждого уровня градационного рассмотрения является соответствующим градационным подуровнем более глубоких структурных элементов.

В случае рассмотрения биопериферии, вполне логично заключить, что клетка, как объект, является субъядром, дельтой, из которой разворачивается весь организм. Но ведь мы знаем, что клетка – это далеко не предел градации, даже на рассматриваемом материальном подуровне.

Если опять вернуться к воспринимающей системе человека, то ее положение, как подсистемы, достаточно непростое. С одной стороны, очевидно, что органы восприятия – глаза, уши, нос и т.д. – образуют внешнюю периферию этой подсистемы. С другой стороны, они также являются аспектами цитоструктуры и трансферичны с ней. Система иннервации обеспечивает необходимые условия для прохождения внешних информационных импульсов к более глубоким подуровням воспринимающей системы, выполняя функции бета зоны, но эта же система все еще является аспектом альфа зоны системы Человек, принадлежа к ее цитоструктуре. Таким образом, реальные системы представляют сложные, трансферичные образования, когда система представляет суперпозицию нескольких взаимотрансферичных систем. Адекватное понимание функционирования подобных процессов требует соответствующего аналитического аппарата, способного одновременно связывать не просто большое число каких-либо направлений анализа, а связывать целые пласты и системные области.

В данный момент необходимо лишь вскользь отметить, что как бы мы не углублялись по градационным подуровням любой системы, в центре, в начале этого процесса, у всех систем будет один исходный элемент: Гиперпрототип.

Таким образом, мы на самом примитивном уровне затронули аспекты структуры абстрактной гиперкомплексной системы, хотя гиперкомплексную систему Человек рассмотрели именно с точки зрения кожаного мешка, набитого костями и мясом.

Однако, имеет смысл вернуться к началу описания структуры и обратить особое внимание на несколько принципиально важных аспектов. Рассмотрим на нашем примере более пристально, как происходит разворот системы. Итак, мы отклонировали исходный элемент по четырем противоположным направлениям, обозначили огибающую как барьерную мембрану, границу данного уровня градации системы. Однако в процессе клонирования неизбежно возникают точки, в которых условные фазы процесса также совпадают. В случае, когда клонирование системы происходит по множеству направлений, таких точек может быть очень много. Поскольку процесс изначально считается синхронизированным, то есть обеспечивается какой-то уровень когерентности, то вполне обоснованно предположить, что подобные точки с когерентными состояниями системы способны образовать фазовый каркас *производных* подуровней.

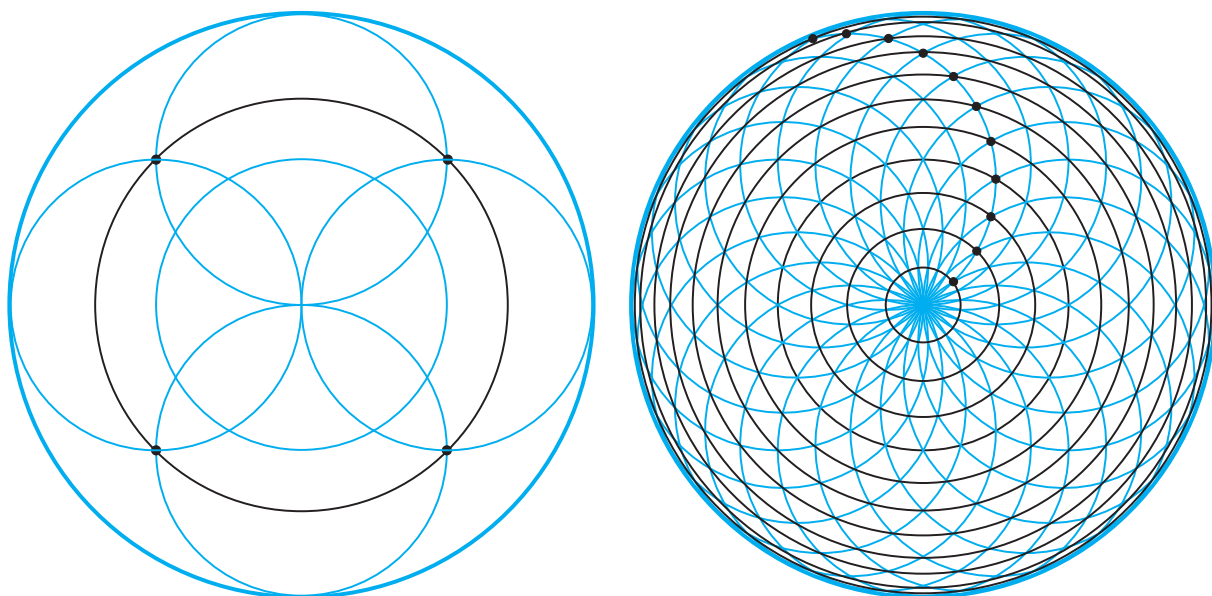

В случае разворота сложных систем, число подобных подуровней может быть сколько угодно велико. Они могут образовывать собственные подсистемы как связанные с порождающей их исходной системой, так и уходящие в процессе собственного существования от непосредственной связи с ней, поскольку возможна ситуация, когда разворот конкретной производной подсистемы превысит три уровня фрактализации, которые являются алгоритмом построения абсолютного куба, и производная подсистема потеряет связь, на данном подуровне иерархии, с косвенным образом породившей ее системой.

Глядя на этот процесс, необходимо отметить принципиально важное обстоятельство: возникающие производные подобны порождающему их процессу, но с некоторым коэффициентом подобия. В рассматриваемом примере – производные – это тоже окружности, но с каким-то другим радиусом. То есть можно сделать вывод: каждая гиперкомплексная система в ходе своего взаимодействия с внешним миром может создавать множество производных процессов, являющихся отражением ее внутренней структуры.

Этот процесс был бы абстрактным изыском, если бы не следующая трактовка. Человек является гиперкомплексной системой. В процессе своей творческой жизнеде-

тельности он способен порождать неисчислимо число производных. Таким образом, принципиально любое действие человека порождает, как круги на воде, результат в виде производного процесса. Причем, каждый человек распространяет во внешнюю среду лишь то и только то, чем он на самом деле является. Кроме того, этот результат, представляя собой следствие деятельности конкретного человека, через вполне определенное число шагов может потерять непосредственную связь с ним. А это уже означает, что человек, сознание которого ограничено, теряет способность влиять на последствия собственных действий. Более того, в какой-то момент человек, породивший последствия своих действий, теряет способность даже к их восприятию, если эти производные переходят на такие подуровни своей структурной организации, которые сознание человека не способно дифференцировать и воспринимать. Именно с этой точки зрения, можно подходить к углубленному пониманию таких невнятных для многих определений, как «карма», «судьба» и т.п.

В очередной раз необходимо подчеркнуть, что графическая интерпретация разнообразных структурных построений является лишь наглядным представлением реальных процессов, которые могут определяться любыми категориями. Графические построения позволяют абстрагироваться от конкретики проявленности, облегчая, таким образом, восприятие процесса в целом и его анализ.

Например, если рассмотреть религию как систему, то в ней всегда можно выделить те или иные структурные градации. Что является альфа зоной, внешней периферией религии, ее наиболее полярными проявлениями? – церковность и ее атрибуты, грубо говоря, – купола, иконы для православной; образ Девы Марии, готика, орган – для католической. Но рассматривать систему лишь по ее форме, особенно по наиболее некомпенсированным, ярким элементам – это означает лишь затронуть самые внешние, зависимые и наименее важные, с точки зрения самой системы, аспекты. Поэтому смотреть на служителей культа и их обряды и говорить, что в этом христианство – неадекватно; смотреть на ваххабитов и шириат и говорить, что в этом ислам – неадекватно; смотреть на индийских йогинов, их нищету и говорить, что в этом индуизм – неадекватно.

Другой важный аспект, на который следует обратить внимание, лучше всего иллюстрируется на следующем рисунке.

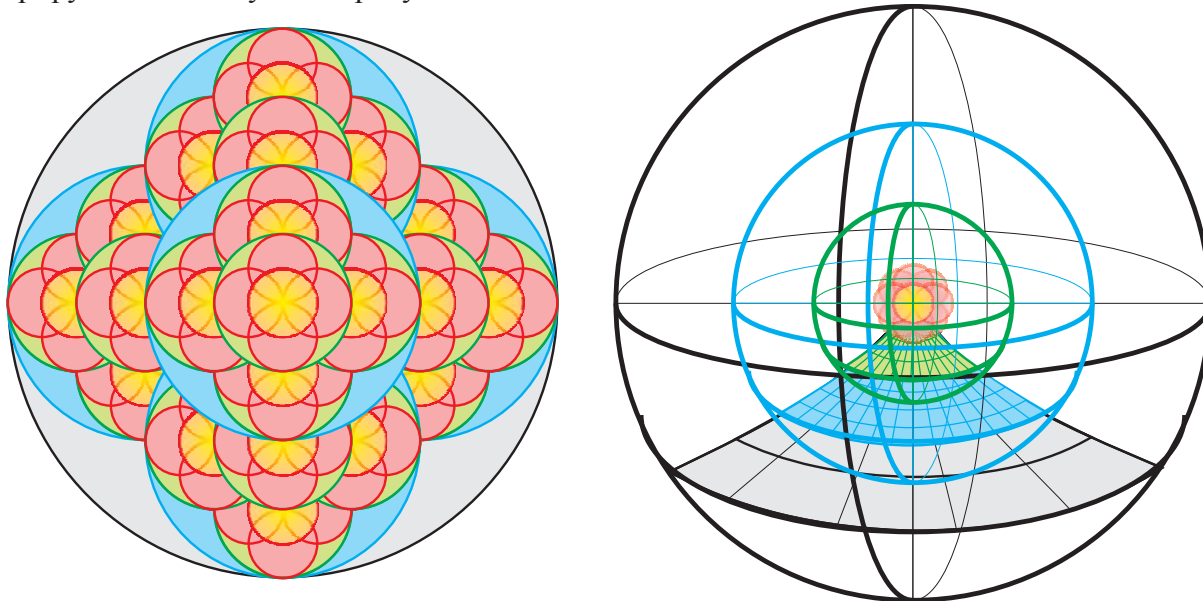

Очевидно, что в любой точке сложной системы имеется доступ к ее более глубоким элементам, их опосредованное присутствие. И даже если система в процессе своего расширения потеряла абсолютную комплементарность и приобрела некую полярную асимметрию, то и в этом случае, всегда можно проявить цепочку, которая из любого элемента системы приведет нас к субъядру, из которого данная система возникла.

С другой стороны, среди континуального множества производных, порождаемых конкретной системой, всегда можно выделить ряд производных, образующих кратные, рациональные отношения так, что возникающая система будет, с одной стороны, непроявленным отражением прототипа системы, что осуществляет глобальную взаимосвязь любых произвольных аспектов через Центр, а, с другой стороны будет возникать принципиальная возможность со стороны периферической системы к движению вовнутрь с максимальным уровнем качества, что отражает процесс возможности развития глобальной системы со стороны периферии, как рациональное согласование иррациональных аспектов.

*Сложность рассмотрения резко увеличивается ввиду осознания наличия глобальной встречной функции со стороны периферии Пространства, что подразумевает с одной стороны – принципиальную возможность абсолютной сборки, как допустимую траекторию развития вследствие разворота Гиперпрототипа, но являющуюся непроявленной потенциальностью, а с другой стороны – необходимость встречного движения, как процесса проявления, реализации, как интегральный процесс развития Пространства и любой его подсистемы, к которой относится и человек. Подобный встречный процесс является единственной возможностью детерминированной стабилизации, рационализации иррациональных погрешностей, возникающих в результате линейного процесса разворота Гиперпрототипа. И если потенциальность присутствия вертикали, по которой возможно развитие, условно направлена из Центра, то процесс проявления адекватного движения по ней к Центру начинается с периферии, что приводит к возникновению понятия периферического сознания и обуславливает его значимость.*

## Аспекты периферического сознания

*Материальная природа состоит из трех гун: добродетели, страсти и невежества. Когда вечное живое существо приходит в соприкосновение с природой, оно обуславливается этими гунами. ...гуна добродетели, будучи чище остальных, просветляет и освобождает от последствий всех грехов...*

*Гуна страсти рождается из неограниченных желаний и вожделений..., и вследствие этого воплощенное в теле живое существо привязано к материальной кармической деятельности.*

*...темнота, рожденная из невежества, есть причина заблуждения всех живых существ, воплощенных в материальном теле.*

*Следствия этой гуны – безумие, леность и сон, связывающие обусловленную душу.*

*(Бхагавад-гита)*

Итак, опираясь на вышеизложенное, мы подчеркиваем принципиальную важность периферии любой гиперкомплексной системы, обладающей Активным сознанием, как глобальной функции, отражающей стремление системы к сохранению своего статуса путем адекватного самосовершенствования. Таким образом, мы подошли к необходимости подробного описания аспектов Периферического сознания. Периферическое сознание – с обывательской точки зрения – это именно то, что во всем своем многообразии «происходит в нашей голове» в повседневной жизни. Это наши мысли, чувства, эмоции, страсти, интересы, страхи и т.п. Именно поэтому вопрос о Периферическом сознании является очень важным, ведь он наиболее близко касается нашей жизни, и отсутствие его должного понимания не позволит нам адекватно анализировать те или иные повседневные ситуации, оценивать наши перспективы, осознавать текущие и предстоящие задачи, понимать наше место в Мироздании.

Казалось бы, Человек – это существо созданное «по образу и подобию Божьему», так почему же его мысли и поступки часто столь несовершенны? Почему он «позабыл» о своем «божественном» происхождении и замкнулся в бесконечном круге блужданий в лабиринте собственного невежества?

Можно утверждать, что в результате разворота Гиперпрототипа, вследствие линейности данного процесса возникает постепенный набег погрешностей в виду появления различных иррациональных производных по всем аспектам разворота так, что однозначность фиксации различных позиций становится невозможной.

Возникновение неоднозначных иррациональных факторов приводит к невозможности различения тех или иных аспектов, нюансов, из первоначального бесконечного множества. Последовательный фрактальный процесс расширения, при котором возникают цепочки рациональный фактор – иррациональный фактор – рациональный фактор, приводит к тому, что происходит слияние, совмещение, векторов разворота, потеря мерности. В

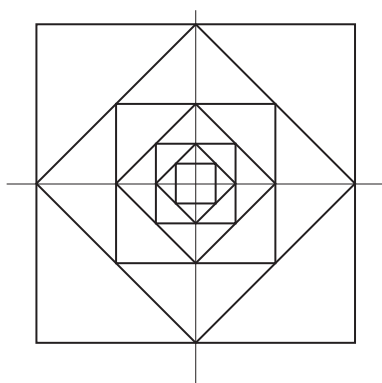

результате можно проследить конвертацию иерархии системы, начиная от Абсолютных подуровней вплоть до материализованной динамической периферии. Будет странным предполагать, что изначальное формирование Пространства, Мироздания, сводится лишь к «большому взрыву», при котором Абсолютная упорядоченность и гармония деградируют к примитивным квазиустойчивым состояниям с единственной перспективой бесконечного повышения общей энтропии системы, нарастания хаоса. Именно задачей Активного Сознания является процесс обратного движения в Мироздании от периферии глобальной системы к ее центру в виде собственного развития, как части этой глобальной системы, проявляя своими действиями наиболее доступные и адекватные, с точки зрения комплементарности, структурные аспекты Пространства.

Однако, движение от периферии к центру, отражающее процесс развития обладает важным нюансом, характеризующимся условным «вектором» направленности. Если учесть, что этот процесс является действием интегральным, складывающимся из множества аспектов харак-

теризующих различные локальные направления движения, то можно ввести понятие **диаграммы направленности** процесса, подчеркивая этим многомерность, многогранность движения от периферии к центру. Акцент внимания в данном случае следует установить на совмещении этой диаграммы с Глобальным Центром, из которого производился разворот Мироздания. Также необходимо обратить внимание на максимально возможное равновесное, нейтральное, гармоничное, комплементарное пространственное распределение этой диаграммы по всем принимающим участие в процессе направлениям, что ассоциируется со сферой.

Лишь то Активное Сознание, направленность структурной иерар-

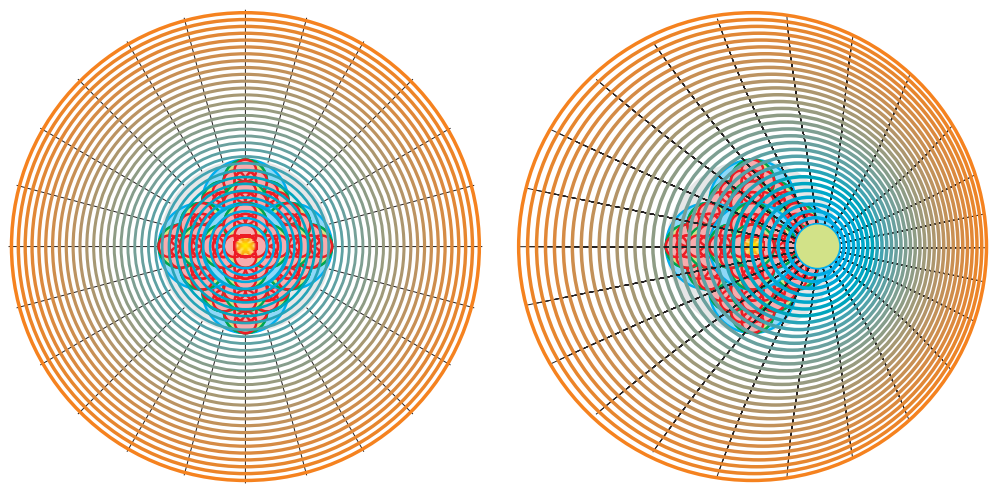

Зона воплощения биопериферии

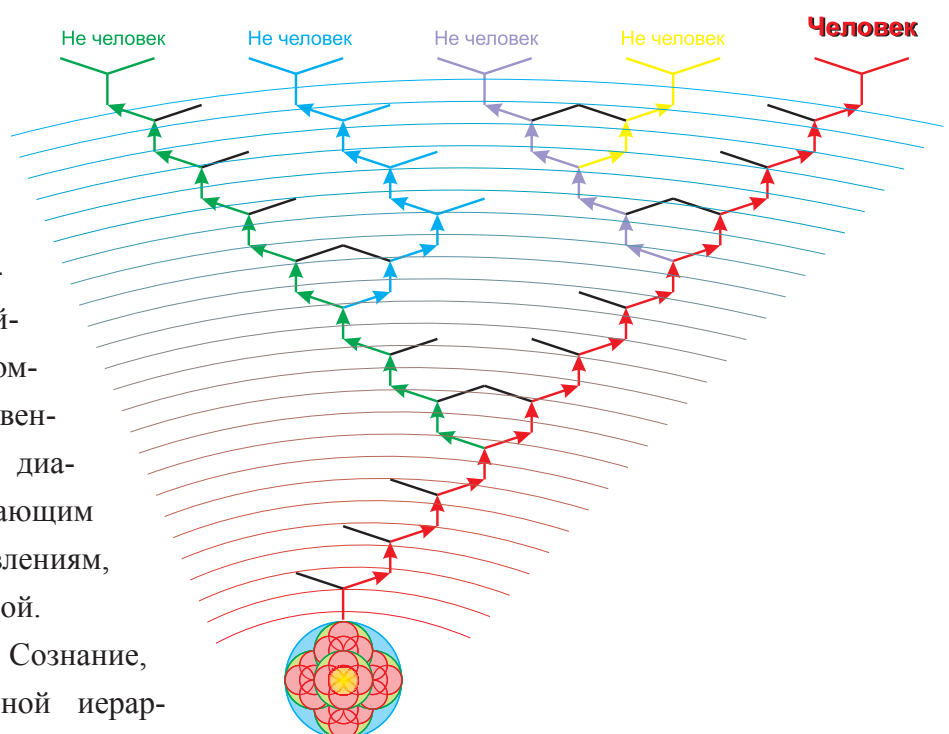



хии, диаграмма направленности которого потенциально расположены в центральных областях зоны Универсальности, отражая, таким образом, смысл фразы «искра Божья», способно к адекватному самосовершенствованию.

Как целостный объект человек должен обладать глубинной вертикалью, иерархически связывающей все подуровни своей системы. Однако так получилось, что внешние периферические подуровни гиперкомплексной системы «Человек» расположены в зоне, характеризующейся высокой степенью динамических проявлений, при которых допустимы нагромождения из недостаточно сбалансированных и интегрированных кластерных образований, отражающих различные аспекты его периферии. Естественно, все они каким-то образом взаимосвязаны, так как в противном случае, гиперкомплексная система «Человек» не могла бы существовать. Но эта взаимосвязь не всегда имеет явные горизонтальные структурные отношения, при которых любое действие имеет немедленный соответствующий отклик. Полярность проявлений, перекосы периферических аспектов гиперкомплексной системы «Человек» таковы, что они являются доминантой существования самой системы, ее наиболее проявленным аспектом, поскольку именно они взаимодействуют с внешним миром путем восприятия информации и производства тех или иных действий. Поляризация периферии столь высока, что ее проявления «заглушают» более нейтральные аспекты центральных областей, незыблемость которых не вызывает сомнений, тем более, что вертикаль структурных взаимосвязей между центральными и периферическими аспектами системы также может быть сильно искажена, и может не обеспечивать стопроцентно адекватное прохождение информационных импульсов между периферией и базовой основой. Однако отсутствие прямых и однозначных горизонтальных взаимосвязей между периферическими аспектами и наличие вертикальных, хотя и достаточно искаженных, отношений не позволяет системе саморазрушиться в течение недопустимо короткого промежутка времени, давая некоторую возможность для «релаксации» и приведения себя в более комплементарное состояние. Очевидно наличие цикличности в данном процессе: биологическое рождение, жизнь, в обычном понимании этого слова – накопление искажений, деградация системы – потеря, разрушение вертикальных взаимосвязей между уровнями системы, как следствие – сброс неконструктивных периферических структурных аспектов, биологическая смерть. Замкнутость этого цикла имеет смысл рассматривать лишь с точки зрения целостности личности, определяемой структурными особенностями конкретной гиперкомплексной системы «человек». Если вся «личность» сосредоточена лишь в неконструктивных периферических аспектах, то их сброс ассоциируется с полной потерей всех особенностей данной особи. В случае, если личность все-таки обладает устойчивыми, адекватными, с точки зрения Универсальности, структурными аспектами, то любой сброс неконструктивных наслоений является «терапевтической» мерой и дает возможность «продолжить начатое» в следующем цикле. Очевидно, что иерархическое положение доминанты гиперкомплексной системы и ее периферии определяется адекватностью ее структуры.

Для того чтобы лучше в этом разобраться, рассмотрим периферическое сознание человека более детально. Нам известно, что периферия любой открытой системы, явля-

ясь ее альфа-зоной, осуществляет взаимодействие данной системы с внешней средой. Мироздание является целостной системой, поэтому в нем не существует неоткрытых систем, речь можно вести лишь о той или иной степени проявленности взаимодействия. Ранее уже утверждалось, что взаимодействие представляет собой процесс резонансного трансферичного обмена эквивалентными структурными аспектами взаимодействующих систем. С этой точки зрения, трансферичный обмен периферических аспектов системы с внешней средой является процессом, базирующимся на трехмерности, включающей в себя: восприятие внешней информации, ее анализ, и реализацию, как результат адаптации и интеграции полученной информации в процессе анализа. Именно реализация является фактором, определяющим положение человека, как гиперкомплексной системы в глобальном Пространстве, поскольку именно она отражает формирование и проявление новых связей между аспектами Пространства, адекватность которых с точки зрения глобальной комплементарности определяет успешность развития Активного Сознания, одновременно влияя на его собственную структуру.

Имеет смысл подробно остановиться на каждом аспекте взаимодействия. Восприятие внешней информации определяется работой воспринимающей подсистемы. Резонансная трансферичность на материальном подуровне предусматривает первый непосредственный уровень воспринимающей подсистемы в виде органов чувств биопериферии. Материальная природа биопериферии способна резонансно взаимодействовать с материальными же аспектами среды обитания человека.

- Глаза – способны к резонансному восприятию определенного диапазона электромагнитного излучения, характеризующего структурные возмущения материальных аспектов Пространства, что позволяет получать информацию об окружающих материальных предметах.

- Уши – подсистема резонансно воспринимающая колебания плотности среды обитания определенного диапазона.

Эти две подсистемы используют промежуточные носители для получения информации, например, электромагнитное излучение, как транслятор информации о структурной конфигурации окружающего пространства, и колебания плотности макросреды обитания, в качестве которой может выступать воздух.

Системы, реагирующие на непосредственное воздействие:

- Нос, язык – обонятельная и вкусовая подсистемы, резонансно реагирующие на непосредственное воздействие со стороны некоторых веществ.

- Осязательная подсистема – реагирующая на непосредственное давление со стороны среды.

Отдельно следует выделить кинестетическую подсистему, которая обеспечивает восприятие своей же биопериферии, как бы «изнутри».

Подчеркиваем резонансный характер взаимодействия воспринимающей подсистемы биопериферии. Мы не в состоянии чувствовать электромагнитное излучение, выходящее за интервал видимого света: мы не видим ни инфракрасное излучение, ни ультрафиолетовое, ни рентгеновское, ни радиоволны – все они лежат вне резонанса с име-

ющимися у нас рецепторными элементами. Наш слух способен различать звуки вполне определенного спектрального диапазона и мощности, и так далее.

Все эти подсистемы существуют не обособлено, а образуют многомерный единый структурный комплекс воспринимающей подсистемы биопериферии организма, структурная целостность которой отражает общий уровень развития Сознания системы. Не вызывает сомнения ее сильная перекошенность: например, общеизвестно, что большую часть информации человек воспринимает через зрение – визуальный канал восприятия, с другой стороны, существуют люди, чей аудиальный канал такого качества, что они способны в звучании большого оркестра выделить недостаточно настроенный инструмент. Тем не менее, результатом работы воспринимающей подсистемы является формирование образа, проекции, отражающей те или иные аспекты внешней среды, причем многомерность структурного образа представляет собой многоуровневый объект с различной глубиной когерентности составляющих его аспектов, который необходимо рассматривать с точки зрения структуры гиперкомплексной системы. Действительно, его структура не должна сводиться лишь к простейшей композиции визуальной, аудиальной, тактильной, кинестетической и пр. информации. Каждый вектор разворота, определяемый этими воспринимающими подсистемами, в свою очередь, представляет структурное образование. Именно этот сложный интегральный образ Сознание подвергает последующей углубленной дифференциации, результатом которой является реакция системы.

Необходимо сказать, что уровень идеальной композиции I фрактальной базы на материальном биологическом подуровне недостижим по причине ограничений материальности, максимальная структурная плотность которой относится ко II фрактальной базе. Однако восприятие информации не ограничивается лишь рефлекторной работой биопериферии по сбору информации об окружающей среде. Следующим, более глубоким подуровнем, является так называемый «вербальный» канал восприятия, представляющий собой подуровень абстракции, на котором те или иные образы, информационные модули, обозначены в символьном виде. Взаимодействие на вербальном уровне сводится к восприятию любым из имеющихся в наличии каналов системы нижнего уровня символов, структурно-информационная наполненность которых *заранее известна*. Примером подобного подхода является язык, который может быть представлен в виде устной речи, в виде письма, в виде языка слепых Брайля, в виде азбуки Морзе, в виде иероглифов, в виде тех или иных графических обозначений и сокращений. Резонансность обмена обеспечивается, заранее определенной обусловленностью символов. В случае если происходит попытка восприятия неизвестных символов, например, язык неизвестен, то резонанс не возникает, обмен информацией становится невозможным и воспринимаемый образ «подвисает в воздухе». Неоднозначность восприятия подобным способом определяется тем, что не существует однозначного соответствия между символами и обозначаемыми ими образами, кроме того, совокупность символов способна формировать сложные структурные отношения, характер восприятия которых сильно зависит от способности Сознания к дифференцированию поступающей информации. Однако этот подуровень восприятия имеет очевидное качественное отличие от прямого восприятия окружающей среды, являясь одним из аспектов, на который можно указать, сравнивая человека и животных – он

**уже позволяет не просто пассивно воспринимать внешнюю информацию, но и обозначать, кодировать информацию, которая в настоящий момент недоступна, абстрагируясь от проявленной реальности и предоставляя Активному Сознанию возможность проявления новых непроявленных структурных отношений.**

*Развитие и адаптацию информационного модуля можно описать следующим образом. Сформированный информационный модуль, попадая в область взаимодействия с активным сознанием конкретной личности формирует многомерный системный резонанс, характер которого на внешнем уровне определяется базовыми понятиями и представлениями контактера, определяющими встречную функцию, которая создает многомерный информационный резонансный отклик субъективной конфигурации. Адаптор контактера в соответствии со сформированной встречной функцией производит дифференциацию модуля на базовые единицы в соответствии с собственными базовыми понятиями с последующей примитивизирующей интеграцией в доступные информационные аспекты. Таким образом, существует как минимум две зоны, относящиеся к конкретному контактеру, в которых возможно искажение первоначального информационного модуля: на стадии начального резонанса и на стадии интеграции адаптором. В данном случае под информационным контактом и информационным обменом следует иметь ввиду неспецифический информационный обмен общего характера. Стадия начального резонанса определяется общим структурным соответствием и непротиворечивостью с базовыми принципами. Стадия интеграции адаптором определяется общим понятийным терминологическим информационным полем конкретной личности, адекватностью внутренней структуры и понятийными аспектами, способностью формировать многомерные связанные аспекты, относящиеся к конкретной категории. Любое терминологическое несоответствие между категорией и относящейся к ней структурированной информацией приводит к искажению работы адаптора при трансляции информационных объектов. Это описание относится к процессу нейтральной транскрипции информационных модулей. Толкование транскриптированных информационных аспектов происходит с привлечением активного сознания аналогичным образом, являясь следующей производной от первоначального процесса, внося при этом дополнительные искажения в уже искаженную картину. Информационный контакт с примитивизированной второй производной информационного модуля со стороны следующего уровня восприятия другими личностями происходит более сложным образом по отношению к исходному. Формируется процесс взаимодействия с примитивизированной второй производной, с одной стороны и одновременно индуцируемое резонансное взаимодействие с исходным модулем. Результат работы этих процессов формируется в зависимости от соответствия базовой структуры и собственного адаптора. В случае более адекватного соответствия базовой структуры, индуцированный резонанс с исходным модулем способен привести к транскрипции в первую производную, отличающуюся в более адекватную сторону от транскрипции исходного контактера. И наоборот, в случае менее адекватного соответствия базовой структуры и менее развитого адаптора транскрипция исходного модуля претерпит еще более сильные искажения.*

Таким образом, вербальный, символный способ взаимодействия позволяет формировать «виртуальные» образы, доступные для обмена, минуя материальный уровень, и потенциал которых, вообще говоря, ограничен лишь уровнем развития участвующих в процессе. Виртуальность в данном случае взята в кавычки, поскольку этот термин в обиходе предполагает нечто заведомо не существующее. На самом деле, образы, передаваемые подобным способом, практически ни чем не уступают образам воспринимаемым органами биопериферии: все могут вспомнить свои переживания при чтении интересной книжки, или то, как радикально может повлиять на наше состояние чья-нибудь фраза. Качественное отличие в том, что мы в состоянии не только пассивно и рефлекторно воспринимать внешние для нас образы, порожденные внешним окружением, но и получаем механизм к передаче извнутренних образов вовне. Единственный «недостаток» подобного способа – ограниченность набора вербальных конструкций, символов и неоднозначность транскрипции и трансляции информационных модулей.

Следующим, более глубоким подуровнем восприятия является невербальное восприятие. В данном случае не имеются ввиду такие вещи, как жесты, крики, которые, отчасти, можно отнести к примитивным символным образам, принадлежащим V-IV фрактальным базам. Речь идет о таких «неопределенных» для нашего сознания аспектах, как передача настроения, «скрытого» смысла. Более близко этот подуровень восприятия и обмена информацией описывает область творческой реализации Активного Сознания, связанная с искусством. Как можно одними и теми же словами, одними и теми же нотами передать состояние, настроение, информацию, которую сложно выразить словами? Почему некоторые произведения нас заставляют плакать, а некоторые раздражают? Даже ребенок может сказать, что эта музыка веселая, а эта грустная. В данном случае мы вторгаемся в область информационно-структурных образов, конкретизация которых вызывает в нашем периферическом сознании определенные трудности, но реакция на которые часто однозначна. Мы эмоционально реагируем на такие образы – значит, они находят резонансный отклик в нашем дифференцирующем механизме, но мы сталкиваемся с непреодолимыми сложностями при попытке описать их словами. То есть это подуровни восприятия другого порядка. Ситуация осложняется тем, что обмен подобными невербальными конструкциями часто подвергается транскрипции в доступные для «хранения» и передачи материальные аспекты, будь то музыка, стихи, танец, рисунок и т.д. Лишь иногда мы способны чувствовать настроение, состояние напрямую. Это происходит тогда, когда наше сознание способно построить трансферу, минуя биологическую воспринимающую систему, без нисхождения до привычного материального аспекта.

Мы провели упрощенный обзор воспринимающей гиперкомплексной подсистемы, представляющей собой сложный многоуровневый структурный комплекс, сбалансированность которого полностью определяет качество восприятия внешней по отношению к нему среды. Наличие объективных перекосов, вызванных конкретными параметрами на уровне биопериферии, априорно предполагает принципиальную недостижимость адекватного и полного восприятия окружающего мира периферическими аспектами сознания ограниченными рамками физического тела. С другой стороны, это та реальность, от которой в настоящий момент мы можем отталкиваться.

Итак, периферия гиперкомплексной системы «человек» имеет способность к восприятию структурно-информационных модулей, что, прежде всего, обеспечено наличием комплекса резонансной биорецепторной подсистемы и механизмом упаковки информации в доступном для этой подсистемы виде. Другим аспектом рассмотрения взаимодействия Сознания с Пространством является процесс дифференциации поступающей информации.

Схематично, процесс дифференциации поступающих информационных модулей можно представить в виде иерархического, максимально глубокого резонансного разбиения, «классификации» их на элементы в соответствии с теми «образцами», которые дифференцирующей системе, то есть Сознанию, уже известны и проявлены как его собственные структурные отношения. Резонансность в данном случае определяется процессом отклика имеющихся элементов соответствующим им тождественным аспектам в поступающей информации. Соответственно, развернутое Сознание уже обладает не только элементарными образцами, но и структурными связями между ними. Это позволяет «достраивать» целостный образ в соответствии с уже имеющимися в Сознании структурными эталонами даже в том случае, когда поступающая информация недостаточна для полного описания, ведь очень часто, воспринимающая система имеет дело лишь с внешней формой объектов восприятия. В простых случаях этого достаточно, чтобы безошибочно определить и внутреннюю структуру, хотя только в том объеме, который проявлен в дифференцирующей системе конкретного сознания. Именно эту способность можно ассоциировать с понятием голографичности.



Действительно, даже на большом расстоянии, когда подробности уже недостижимы, мы все же способны отличить мужчину от женщины. Если посмотреть на рисунки детей, то в неуклюжей фигуре зайца очень сложно узнать реальный образ, ассоциируемый с рисунком, но, тем не менее, он может быть нами однозначно опознан. И лишь когда точек соприкосновения становится меньше некоего порога, воспринимаемый образ остается неопознанным. Информационные элементы, не имеющие подходящего резонансного образца, воспринимаются как целое, не имеющее соответствующего положения в собственной дифференцирующей системе. Таким образом, принципиальна необходимость в наличии абсолютной шкалы дифференциации, одним из аспектов которой является: быть эталоном, с которым сравнивается воспринимаемая информация. Соответственно

от качества имеющейся реальной шкалы и степени ее соответствия абсолютной зависит качество, адекватность восприятия. Причем «качество», это не только количественная характеристика числа возможных «элементарных» информационных элементов. Эта категория отражает в большей степени структурные взаимосвязи между этими элементами. Как уже было сказано, биопериферия гиперкомплексной системы «человек» посредством своей воспринимающей системы является самой внешней частью, непосредственно взаимодействующей с окружающей средой, соответственно, именно периферическая часть Сознания является первым подуровнем, осуществляющим процесс дифференциации внешней информации. Таким образом, процесс дифференциации разворачивается в виде конуса с периферии, сужаясь ко все более плотным, насыщенным центральным аспектам. Неадекватность периферического сознания и структурные нарушения в бета-зоне гиперкомплексной системы «человек», определяющей структурную иерархическую вертикаль, связывающую все подуровни, вносят наиболее полярные искажения в процесс дифференциации, так что он останавливается, не достигая всей полноты возможного охвата, попутно претерпевая сильные искажения, вызванные структурными диссонансами канальной системы бета зоны и соответствующих подуровней.

Таким образом, адекватность восприятия информации любого рода определяется адекватностью периферического сознания и качеством вертикали, отражающей целостность шкалы дифференциации Сознания. Не следует приуменьшать сложность структурной организации периферического сознания. Биопериферия человека представляет собой комплекс из нескольких триллионов цитоструктурных единиц – клеток. Все они находятся в когерентном, согласованном состоянии, необходимом для устойчивого функционирования всего комплекса. Даже на этом уровне, периферия представляет собой очень сложное образование. Нет оснований предполагать, что периферическое сознание, являющееся структурно более глубокой категорией, является примитивным. В любом случае – это сложный структурный комплекс, состоящий из множественных подуровней и связанных подсистем. Именно общий уровень развития конкретного человека определяет насколько гармонично связаны все подсистемы периферического сознания. И как бы то ни было, человек является человеком, а не примитивным автоматом, и значительная доля характера его поведения определяется именно сложностью периферического сознания. Тем не менее, всегда можно говорить о той или иной *доминанте* в его структурном распределении, характеризующейся своей структурной сложностью и направленностью. Если доминанта наиболее проявлена как III фрактальная база, то это означает, что дифференцирующая шкала на уровне периферического сознания представляет собой, пускай и сверхсложную, но совокупность плоских пакетов и точечно-линейных композиций. Естественно эти пакеты не висят обособлено, они представляют собой сверхсложный неоднородный структурный комплекс, но взаимосвязь его частей не всегда адекватна. Соответственно не адекватно происходит и дифференциация, разложение поступающей извне информации. Точно так же, если доминанта направленности сосредоточена не на глобальных центральных аспектах, а на какой-либо периферической цели, задачи, то происходит смещение акцента, специализация по отношению к какой-либо определен-

ной области, оставляя остальные аспекты неохваченными, что наиболее характерно проявляется в профессионализме в одном и полном дилетантстве во всем остальном.

Таким образом, процесс восприятия неразрывно связан с процессом дифференциации в соответствии с собственным структурным строением системы. Любые особенности структуры однозначно отражаются на процессе дифференциации. Но дифференциация, распознавание образов, это лишь одна сторона процесса. **Одновременно с ним происходит встречный по отношению к нему процесс анализа.** Выше уже упоминалось о том, что шакала дифференциации представляет собой не просто хранилище образцов информационных модулей, по которым производится сравнение поступающей информации; она представляет собой структурный комплекс связанных между собой элементов. Все наши предыдущие рассуждения об Универсальности, строении Пространства, аспектах структурного строения гиперкомплексных систем позволяют максимально приблизиться к пониманию сути Сознания и связанного с ним дифференциально-аналитического процесса. Сознание дифференцирует, разделяет поступающую информацию на максимально возможную глубину, то есть на минимально доступные для него блоки, прежде чем адекватность будет полностью потеряна; одновременно происходит оценка структурных взаимоотношений между этими блоками в соответствии с возможностями собственной структуры, происходит резонансное перераспределение, перестроение, интеграция сдифференцированных элементов в подсистему, наиболее подходящую, соответствующую уже имеющейся в структуре сознания, поскольку любые другие варианты, в соответствии с принципом комплементарности, будут нерезонансны, нестабильны. В результате в сознании проявляется собственный, внутренний образ, максимально соответствующий поступающей информации. Степень адекватности образа соответствует степени адекватности структуры конкретного сознания. Полученный образ встраивается в общую, уже присутствующую картину, представляя собой лишь некую выделенную, проявленную часть гиперкомплексной системы «Сознание». Множество таких образов, проявленных структурных блоков, создают «структурный фон», упорядоченность которого является субъективным качеством конкретного сознания. Именно субъективные, уникальные, присущие именно конкретному носителю сознания структурные качества определяют характер альтернативных, встречных взаимосвязей, возникающих параллельно с процессом дифференциации входящей информации. Анализ поступающей и осознанной информации, то есть разложенной по уже известным элементам с уже заведомо известными связями, представляет собой процесс поиска наиболее подходящих, резонансных связей с другими структурными аспектами данного конкретного субъективного сознания. Чем более полярна, нескомпенсированна структура сознания, тем более субъективен и неоднозначен процесс проявления дополнительных связей между теми или иными образами, резонирующими в нем.

В данном случае лишь схематично представлены аспекты аналитического процесса. Принимая во внимание, что Сознание является сверхсложной гиперкомплексной системой, характер возникающих «виртуальных» структурных построений для конкретного носителя также представляет собой очень сложный процесс, с которым мы сталкиваемся



каждое мгновение своей жизни. «Я мыслю, значит – я существую»; сознание человека является собой свою «маленькую», но такую же трансцендентную вселенную.

Итак, присутствует два встречных процесса: процесс дифференциации, разложения поступающих информационных модулей на составляющие с резонансной достройкой их структуры, и процесс аналитического построения ассоциативных связей более широкого охвата, «встраивающих» поступающие информационные модули в уже имеющиеся структурные аспекты, которые условно относятся, как к другим, ранее поступившим модулям, так и к условно «внутренним» структурным аспектам конкретного субъективного сознания.

Необходимо подчеркнуть, что при таком информационном обмене реально не происходит никакого обмена чем-либо. Происходит лишь проявление в локальной области более глобальной системы различных структурных отношений вступающих друг с другом в другие отношения. Практически Вселенная представляет собой абсолютно статический объект, в котором возбуждаются, проявляются те или иные структурные подсистемы. Некоторыми подсистемами являются сознания конкретных людей, уже в рамках которых происходит описанный выше процесс восприятия и анализа. Лишь на периферии этой Системы возникают динамические процессы привычного нам изменяющегося материального мира. Однако современная естественнонаучная картина мира позволяет увидеть квантовые проявления материальных аспектов как множество статистически усредненных квазистационарных состояний динамических неравновесных систем.

Процесс анализа охватывает максимально глубокие подуровни сознания, однако, поскольку он берет свое начало на периферии, именно ее структурные особенности способны оказать начальное определяющее влияние на весь процесс, в случае, если периферическое сознание не является категорией I фрактальной базы. Действительно, если допустить, что структурная доминанта периферического сознания принадлежит IV – III фрактальным базам, то поступающая извне информация, как аспект взаимодействия с внешней средой, прежде всего подвергается анализу в рамках множественных неадекватных плоскостных пакетов и полярных точечно-линейных аспектов, соответствующих лишь категориям «хорошо» и «плохо», «можно» и «нельзя», «черный» и «белый» без каких либо промежуточных состояний. Кроме того, пакетные сборки образуют неравномерности в структуре, приводящие к тому, что в сознании формируются множественные полярные образования, определяющие наиболее вероятный ход построения структурных ассоциаций. Таким образом, сознание человека обусловлено Материальностью, поскольку его периферия расположена именно в ней. И это – начальные условия для всех живых организмов, так или иначе проявленных на материальном подуровне. Именно формирование Активным Сознанием собственных структурных аспектов максимально адекватных Абсолютным позволит оторваться от этой обусловленности. *Итак будьте совершенны, как совершен Отец ваш Небесный. (От Матфея, 5-48)*

Следует подчеркнуть, что, несмотря на то, что мы последовательно описываем различные аспекты взаимодействия, все они являются проявлениями единого неразделимого процесса восприятия – анализа – адаптированного отклика. Отделить их друг от друга невозможно, так как эти процессы являются взаимопроникающими, взаимодействующими, взаимовлияющими друг на друга, образующими элементарную трехмерность, что отражает различные аспекты Активного Сознания.

Итак, поступающая в ходе восприятия информация подвергается дифференциации, отождествляющей ее с уже проявленными в структуре сознания аспектами, параллельно



На этом рисунке мы вполне отчетливо видим белый квадрат, который достраивает наше сознание.



Тут более сложная задача – необходимо достроить практически отсутствующее изображение до всадника на лошади.



Попробуйте догадаться сами.

происходит процесс встречного встраивания разложенного структурного комплекса в уже имеющийся ансамбль, в ходе которого происходит перекомпозиция и проявление новых допустимых отношений, что можно обозначить термином адаптационная интеграция. Что означает «допустимых отношений»? – допустимых примерно в том же смысле, в котором мы допускаем вопрос типа: «что больше килограмм или километр?». Термин «интеграция» в данном случае отвечает за процесс «встраивания», интеграции структуры «нового» информационного модуля в общую структуру сознания. Оттенок «адаптационная» указывает на то, что интеграция происходит в соответствии с теми или иными проявленными в сознании субъективными (то есть «характерными для конкретного сознания»), личностными правилами, происходит предварительная перекомпозиция самого общего плана структуры входящего модуля, будь то достройка предполагаемого содержания лишь по внешней оболочке, форме, или внесение каких-то исправлений, дополнений. Этот процесс можно легко проиллюстрировать.



Задача для сознания может резко усложниться. В данном случае возникает простейшее ветвление – это или изображение кубка, или просто два лица смотрящие друг на друга.



Случаи могут быть еще более сложными – возникает сильнейшая неопределенность в том – как интерпретировать этот рисунок – или это молодая женщина, или это пожилая грустная дама.

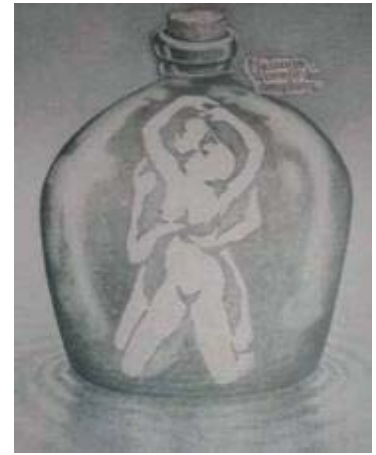

Исследования показали, что маленькие дети не могут различать эту пару, так как у них в сознании еще не заложена такая ассоциация. Дети видят девять дельфинов!

Итак, в результате адаптационной интеграции, имеющиеся структурные отношения в сознании подвергаются изменениям. Эти изменения могут носить любой характер, достаточно понимать, что они происходят. Со структурной точки зрения, изменения могут происходить на различной глубине. В случае, когда процессы относятся к наиболее внешним, периферическим подуровням сознания, то с той или иной долей объективности можно утверждать, что эти внутренние изменяющиеся структурные связи ассоциируются с «мыслями» непрерывно присутствующими в каком-либо виде, как автогенерация образов различного характера в нашем сознании в ответ на любые внешние информационные поступления. То есть, любой информационный импульс способен породить в нашем сознании целую лавину уже автогенерационного затухающего процесса в виде потока образов, мыслей, когда одна структурная композиция порождает комплекс других, часть из которых питают сами себя, образуя петлю положительной обратной связи. Степень проявленности, интенсивность и длительность этого процесса определяются структурной устойчивостью той части сознания, в которой они выражены. Чем более целостна структура, тем меньший динамический эффект в ней происходит. Понятно, что сознание, структура которого принадлежит I фрактальной базе, реагируя на все входящие информационные импульсы, способно дать одномоментный, адекватный и однозначный отклик. И, наоборот, в периферическом сознании, структурная целостность которого низка и принадлежит III – IV фрактальным базам, входящий импульс подвергается неадекватному множественному дифференцированию, проходя по большому числу направлений, заставляя «гудеть» всю систему, создавая множественные неоднозначные реакции, определяемые текущим состоянием системы, наличием каких-то дополнительных субъективных информационных аспектов, неоднозначно взаимодействуя с другой проявленной в сознании информацией. Наличие объективно существующих блокировок, «тупиковых» ветвей дифференциации отчасти осуществляют демпфирование неадекватных проявлений на глубоких подуровнях. Действительно, проявление тех или иных структурных

аспектов может происходить и в недоступной для периферического сознания глубине. Именно с этой точки зрения мы начинаем говорить о некоем неконкретном «подсознании». На самом деле, речь идет о той части сознания, которая для подавляющего большинства людей является недоступной для включения в активный процесс и проявляет себя лишь в виде некоторых особенностей, тенденций, как будто бы ничем не вызванных склонностей, проявленность которых определяется уже характером канальной системы бета зоны, на которой базируются пакетные сборки структурных аспектов периферии.

В результате работы механизма восприятия-анализа в качестве интеграционного итога в сознании могут возникать новые, ранее не проявленные устойчивые структурные взаимосвязи – происходит процесс «обучения», получения новых знаний. Если фиксация новых структурных отношений недостаточна, или эти отношения размещаются за барьерными или тупиковыми зонами – происходит «забывание» полученной информации, исключение этих дифференцирующих аспектов из общего процесса.

В любом случае, проявление различных взаимосвязей в структуре Сознания естественным образом отражается обратно на периферию в виде отклика. Гиперкомплексная система «человек» взаимодействующая с окружающим пространством имеет возможность не только к восприятию, но и к ответной реакции, посредством различных «органов действия» биопериферии, являющейся первым кордоном между внутренним миром и миром внешним. Именно эти органы осуществляют перенос внутренних структурно-информационных аспектов Сознания в окружающий мир, отражая правило «каждый привносит в пространство лишь то, чем он является». Кратко перечислим эти органы: руки, ноги, органы речи, анус, гениталии. Именно эти органы замыкают цепочку «взаимодействие» для гиперкомплексной системы «человек», так с их помощью, управляющее Активное Сознание способно осуществлять обратное, встречное воздействие на окружающее его внешнее пространство, проявляя в нем теми или иными действиями или бездействиями непроявленные аспекты Пространства. Таким образом, происходит взаимовлияние, взаимообмен, взаимодействие между внешним и внутренним.

Итак, внешняя по отношению к конкретному Активному Сознанию, проявленному в качестве гиперкомплексной системы «человек», информация воспринимается посредством резонансного взаимодействия с биопериферией, формируя образ как результат дифференцирования в соответствии с имеющейся шкалой дифференциации, который в дальнейшем, интегрируясь в уже имеющуюся структурную конструкцию подвергается анализу с точки зрения уже проявленных структурных взаимоотношений периферического сознания, в результате чего общая картина структурных взаимосвязей претерпевает коррекцию, которая в качестве обратного процесса проявляется на биопериферии в виде действия, ответной реакции, осуществляя непосредственное влияние на окружающую, внешнюю среду с помощью имеющихся в распоряжении «органов действия».

Все выше сказанное отражает важность Периферического сознания, важность тех процессов, которые в нем происходят, которые невозможно разделить, на которые невозможно влиять отдельно. Периферическое сознание, отвечающее за взаимодействие с окружающей средой, представляет собой сложный многомерный комплекс, требующий соот-

ветствующего корректирующего процесса. Если до настоящего момента мы рассматривали его аспекты по отдельности, то попытаемся теперь взглянуть на них как на целое.

Несовершенство периферических отделов Сознания, наличие структурных перекосов, несоответствие структуре I фрактальной базы приводят к формированию *аттракторов<sup>1</sup> поведения*, отражающих наиболее проявленный ход взаимодействия во всей своей полноте. Применение термина аттрактор в данном случае является наиболее адекватным, так как отражает статистическую неоднозначность процесса, поскольку в каком-то единичном случае, система может вести по-другому. Восприятие информации, ее анализ и реакция на нее полностью подчиняются множественным наиболее проявленным структурным цепочкам в конкретном субъективном периферическом сознании. В дальнейшем будем называть аттракторами поведения не только следствие тех или иных структурных особенностей работы сознания, но и сами эти особенности. Аттракторы поведения способны группироваться в собственные кластерные системы, проявленная доминанта (вертикаль) которых описывает субъективизм поведения того или иного человека.

Аттракторы воспринимающей системы отражают то, что человек из всей поступающей информации «вырезает» лишь информацию определенного вида; дифференциация происходит не по всем доступным позициям равномерно, а в большей степени по тем, которые определяет соответствующий аттрактор. При этом необходимо разделять «пустующие места» в дифференцирующей шкале и перекосы самого процесса. Типичным примером такого аттрактора могут быть люди, видящие все вокруг только с плохой точки зрения. Что бы они ни увидели, ни услышали – они замечают лишь недостатки, а достоинства остаются вне зоны их внимания. Или другой пример: нам, как правило, сложнее сосредоточиться на чем либо, если нас отвлекает знакомый человек, реагировать на которого мы привыкли, чем если это будет кто-то совершенно посторонний.

Аттракторы аналитической системы проявляют себя, когда уже расшифрованные, дифференцированные образы встраиваются в имеющуюся структуру, и происходит построение новых, ранее не имевшихся связей. Отсутствие нейтральности в этом процессе приводит к тому, что процесс кружится вокруг тех или иных штампов, стандартных реакций. В предельном случае, все может сводиться к условным и безусловным рефлексам. Действие этих аттракторов отражается на ходе мыслей конкретного человека. Яркий пример: профессиональный режиссер, просматривая любой фильм, часто уходит от сюжета и заостряет свое внимание на том, как этот фильм технически снят. Ребенок, напуганный в детстве собакой, боится любую собаку, видя в ней потенциальную угрозу, его аналитический процесс построения новых связей работает только по сценарию «опасность».

Аттракторы реализации более всего проявлены как «рефлекторная» работа биопериферии. Например, профессиональный спортсмен рефлекторно группируется в случае падения.

---

1 **Аттрактор** (лат. *attractio* – притяжение) — множество точек в фазовом пространстве динамической системы, к которым стремятся траектории системы. Если траектория прошла достаточно близко к аттрактору, то со временем она уже не покинет окрестность аттрактора и даже будет подходить к нему всё ближе и ближе, то есть будет наблюдаться эффект притяжения к аттрактору.

Аттрактор – важнейшее понятие синергетики, фиксирующее специфику диссипативных структур. Аттрактор определяется Г. Николисом и Пригожиным как режим (состояние), к которому тяготеет система. Выступая в качестве состояния, к которому с течением времени эволюционирует система, аттрактор определяется как «устойчивый фокус, к которому сходятся все траектории динамики системы» (Г. Хакен).

Необходимо подчеркнуть, что деление в данном случае условно. Четкое проявление действия тех или иных аттракторов, относящихся к какой-то определенной подсистеме взаимодействия, свидетельствует об их резко проявленной полярности, что говорит уже о какой-то «патологии». Тем не менее, не следует воспринимать аттракторы поведения только с негативной точки зрения. Та их часть, которая отвечает за наши низкоуровневые рефлексы, является необходимой для нашей нормальной жизнедеятельности. Что бы мы делали, если бы аттрактор, отвечающий за способность к ходьбе, вдруг развалился? Нам бы пришлось строить его заново. Поэтому, прежде всего, следует обратить внимание на те аспекты, которые способны оказывать наибольшее влияние с точки зрения глобального процесса встречного движения с периферии, направленного на безусловное развитие.

Как уже неоднократно утверждалось практически во всех авторитетных учениях, основной задачей любых духовных начинаний является снижение каких-либо динамических проявлений. Первостепенная важность этого требования определяется целым комплексом причин. Прежде всего, сильный уровень динамических проявлений приводит к тому, что любые структурные изменения порождают целый всплеск неадекватных вторичных процессов, так, что на уровне периферического сознания происходит непрерывное структурное «шевеление», гул мыслей. Наверное, все неоднократно видели людей, которые что-то непрерывно говорят «про себя», что-то шепчут, заикливающиеся на каком-то внутреннем автогенерационном процессе; да, бывает, иногда «пристанет» какая-нибудь глупая песенка и «играет» в голове пол дня. Стандартная ситуация, когда любая внешняя информация порождает целый поток неконструктивных следствий, и тогда телефонные разговоры между двумя барышнями могут продолжаться неопределенно долго. На этом фоне, любая конструктивная информация немедленно вовлекается в общий динамический процесс, растворяясь в нем. Требование обеспечить «тишину» в сознании является первым необходимым шагом. Различные медитативные практики являются, таким образом, одним из способов, упражнений на релаксацию, на снижение динамики на уровне периферического сознания, успешность в этом направлении неизбежно заметна на периферии и проявляется в поведении.

В качестве параллельного процесса необходимо обратить особое внимание на возможность концентрации внимания на каком-либо аспекте, на чем-либо, так, чтобы сознание было в состоянии на нем удержаться, не сваливаясь в динамику. Эта способность дает первый шаг к развороту механизма контроля за аттракторами поведения, позволяя формировать объективно необходимые структурные отношения в противовес спонтанно возникающим, бесконтрольным алгоритмам.

Как уже было выше сказано, в процессе адаптационной интеграции внешние информационные модули встраиваются в имеющуюся, проявленную карту структурных связей Сознания, в результате непрерывно возникают ситуации, когда из допустимого множества структурных отношений, необходимо выделить наиболее подходящее. Несмотря на присутствие аттракторов поведения, накладывающих на этот процесс свою предопределенность, и заставляющих человека поступать стандартным, субъективным для него образом, на уровне периферического сознания возникает точка ветвления, би-

фуркации<sup>2</sup>, в которой необходимо принимать какое-то решение, в результате которого весь последующий комплекс зависимых процессов может пойти по совершенно разным путям. Именно поведение Периферического сознания в точках бифуркации, когда происходит выбор, в случае максимальной нейтральности, минимального уровня динамических проявлений, отражает способность к адекватности такого выбора со стороны Активного Сознания, как проявление его глубинных аспектов. Действительно, в реальной жизни мы непрерывно сталкиваемся с ситуациями, когда нам надо сделать выбор. Часто это непринципиальный вопрос, типа «в лоб или по лбу», «полить маслом или майонезом». Но иногда это вопрос жизни или смерти, когда от выбора зависит вся последующая жизнь. Аттракторы поведения полностью определяют альтернативу, и когда общий уровень структурного развития Периферического сознания недостаточно высок, выбор того или иного решения может быть недостаточно оптимален. Однако, в случае, когда общий уровень проявленного Периферического сознания объективно низок, аттракторы поведения являются единственной возможностью сформировать траектории структурных процессов на периферии, обеспечивающих наиболее оптимальное функционирование всей системы, в том числе и с социальной точки зрения, когда рассмотрение расширяется на группы. Действительно, с определенной долей объективности можно утверждать, что проявленные общегуманистические нравственные нормы являются отражением на периферии сознания базовых принципов глубинных отделов в виде аттракторов поведения, встречное закрепление которых является наиболее оптимальным ограничивающим аспектом. Эти нормы ассоциативно могут быть совмещены с понятием «совесть».

Возможность со стороны сознания концентрировать, фокусировать внимание на каком-то аспекте дает возможность к более полному, широкому охвату всех связанных нюансов, без риска непрерывного перескока между различными категориями. Способность к концентрации одновременно с гашением динамических проявлений в сознании создают предпосылки к переходу доминанты взаимодействия от точечно-линейных алгоритмов к более высокоуровневым плоскостными и далее к многомерности II фрактальной базы.

Необходимо еще раз отметить, что наличие аттракторов поведения – это неизбежный результат несовершенства структуры Периферического сознания. В зависимости от доминирования в его структуре аспектов, принадлежащих той или иной фракталь-

---

2 Фундаментальным механизмом, обеспечивающим реализацию нелинейности развития выступает бифуркационный механизм (явление бифуркации было впервые описано Л.Эйлером при исследовании феномена равновесия нагруженной колонны; в математическом контексте термин “бифуркация” в свое время использовал А.Пуанкаре). Если в равновесном (или слабо неравновесном) состоянии применительно к исследуемой системе может быть зафиксировано лишь одно стационарное состояние, то при удалении от равновесия (в сильно неравновесном состоянии) при определенном значении изменяемого параметра система достигает так называемого порога устойчивости, за которым для системы открывается несколько (более, нежели одна) возможных ветвей развития. Математически это означает, что зависимость решения соответствующего уравнения от избранного параметра становится неоднозначной. Именно указанное критическое значение градиента и называется точкой бифуркации (англ. fork – вилка: бифуркационная диаграмма действительно имеет форму вилки). Это означает, что система бистабильна, т.е. может иметь два устойчивых стационарных состояния: по наблюдению А.Баблянца, “эта ситуация напоминает бегуна, который покинул свой дом и достиг пересечения трех дорог. Прямая дорога продолжается через шаткий мостик. Если бегун будет продолжать путь через мостик, он может потерять равновесие и упасть на одну из “твердых” дорог, пересекающихся под ним”. Таким образом, бифуркационный переход – это объективация (выбор системой) одного из возможных вариантов развития, каждый из которых предполагает переход системы в состояния, радикально отличные от исходного.

ной базе, меняются все алгоритмы взаимодействия человека, его жизнь. Доминирование структурных аспектов, относящихся к точечно-линейным алгоритмам IV фрактальной базы, определяет максимальный примитивизм, неспособность видеть «дальше кончика своего носа». Взаимодействие сужается к наиболее полярным потребностям: еда, секс, азартные игры, накопление чего-либо. Соответствующие аттракторы поведения полностью определяют траекторию в точках бифуркации, создавая барьер на пути выхода системы из порочного круга. Кроме того, за счет активации ускорения внутренней динамики, как единственного доступного способа расширения охвата, происходит повышение скорости спирализации, приводящей систему к глубоким деструктивным процессам, результатом которых является неизбежная потеря взаимосвязи периферии с центральными аспектами, разрушение бета-зоны и сброс периферии. Любые информационные модули, попадающие в такую систему, подвергаются лишь примитивной дифференциации, порождая большое число «тупиковых» ветвлений висящих в воздухе и не участвующих в адекватном процессе адаптационной интеграции, формируя, таким образом, многочисленные блокировки, выполняющие защитную функцию. Самостоятельное движение в данном случае невозможно и требует непрерывной коррекции со стороны в виде ограничивающих рамок, норм, правил, предписаний. Адекватное построение внешней корректирующей системы способно удержать подобные системы от немедленного разрушения и обеспечить внешнюю структурную подстройку, которая дает принципиальную возможность перехода такой системы к более адекватным алгоритмам III фрактальной базы, при условии формирования и устойчивого поддержания внутренней встречной функции на уровне Периферического сознания. На протяжении тысячелетий роль подобной корректирующей системы для незрелого сознания выполняла религия.

Периферическое сознание, структурные аспекты которого наиболее проявлены как принадлежащие III фрактальной базе, способно на принципиально более адекватное взаимодействие. Несмотря на то, что полярные перекосы в структуре Периферического сознания полностью отражаются на воспринимающей подсистеме, на аналитическом процессе, а аттракторы поведения свидетельствуют о наличии высокосубъективизированных алгоритмов, возникает возможность более широкого охвата тех или иных аспектов, выход за рамки «черное-белое», «хорошо-плохо», «хочу-нехочу». Такие люди уже не просто плывут по течению, полностью подчиняясь внешнему влиянию и не имея возможности увидеть свои ошибки. Они способны к интеграции, управлению, осознанию своего опыта. Хотя эти возможности еще не достаточны, чтобы сохранять свое положение в любых ситуациях. Именно поэтому, достаточно лишь поменять вектор, под которым информация входит в их сознание, как она попадает на другую плоскость, где действуют другие аттракторы поведения. Например, человек, прекрасно управляющийся в казарме, оказавшись в школе в качестве воспитателя и не имея возможности перенести свои навыки на другую плоскость, станет источником неадекватного полярного воздействия. Человек, прекрасно торгующий компьютерами, может скверно торговать мебелью. Аттракторы поведения подобных людей, несмотря на то, что они определены на плоскостях, не связаны друг с другом, разные в различных ситуациях. Единственной возможностью адекватного развития подобных систем является *формирование единой доминанты, проявленной на*



*всех возможных плоскостях.* В неадекватных случаях подобная доминанта проявляется как некое полярное устремление, «цель жизни», «страсть», направленность которой не совпадает с Глобальным Центром.

Периферическое сознание, структурные аспекты которого в основном проявлены как II фрактальная база, являются *наиболее* адекватными. Аттракторы поведения уже связаны в многомерную конструкцию, которая может иметь неполярную направленность к центральным категориям, присутствует адекватная диаграмма направленности. Несмотря на то, что структура периферии не является абсолютной, многомерность создает все предпосылки для того, чтобы система смогла свести собственные перекосы к минимально возможным. Широта охвата, отсутствие резких динамических процессов допускают потенциальную возможность самостоятельного взаимодействия с более глубинными структурными аспектами Базовой Первоосновы. Такие люди уже менее всего подвержены серьезному влиянию сиюминутных интересов, полярные информационные категории подвергаются максимальной дифференциации и переструктурируются в ходе адаптационной интеграции в более нейтральные объекты таким образом, что их влияние на стабильную структуру II фрактальной базы становится минимально травмирующим и максимально конструктивным.

В качестве иллюстрации некоторых особенностей восприятия на следующей странице предлагается несколько тестов найденных в интернете, которые некоторым образом отчасти отражают возможности периферического сознания конкретного человека с точки зрения умения концентрироваться и воспринимать не точечно-линейные, а плоские модели.

Итак, обозначена последовательная шкала конвертации структурных аспектов Периферического сознания, позволяющая осуществить встречный процесс глобального развития Мироздания с точки зрения человека. Затронутые вопросы являются достаточно сложными для понимания, но они касаются принципиально важных аспектов, необходимых для каждого, кто принял для себя единственно правильное решение вступить в процесс Глобального развития, поскольку это единственная возможность, сохранив себя не потерять весь Мир.

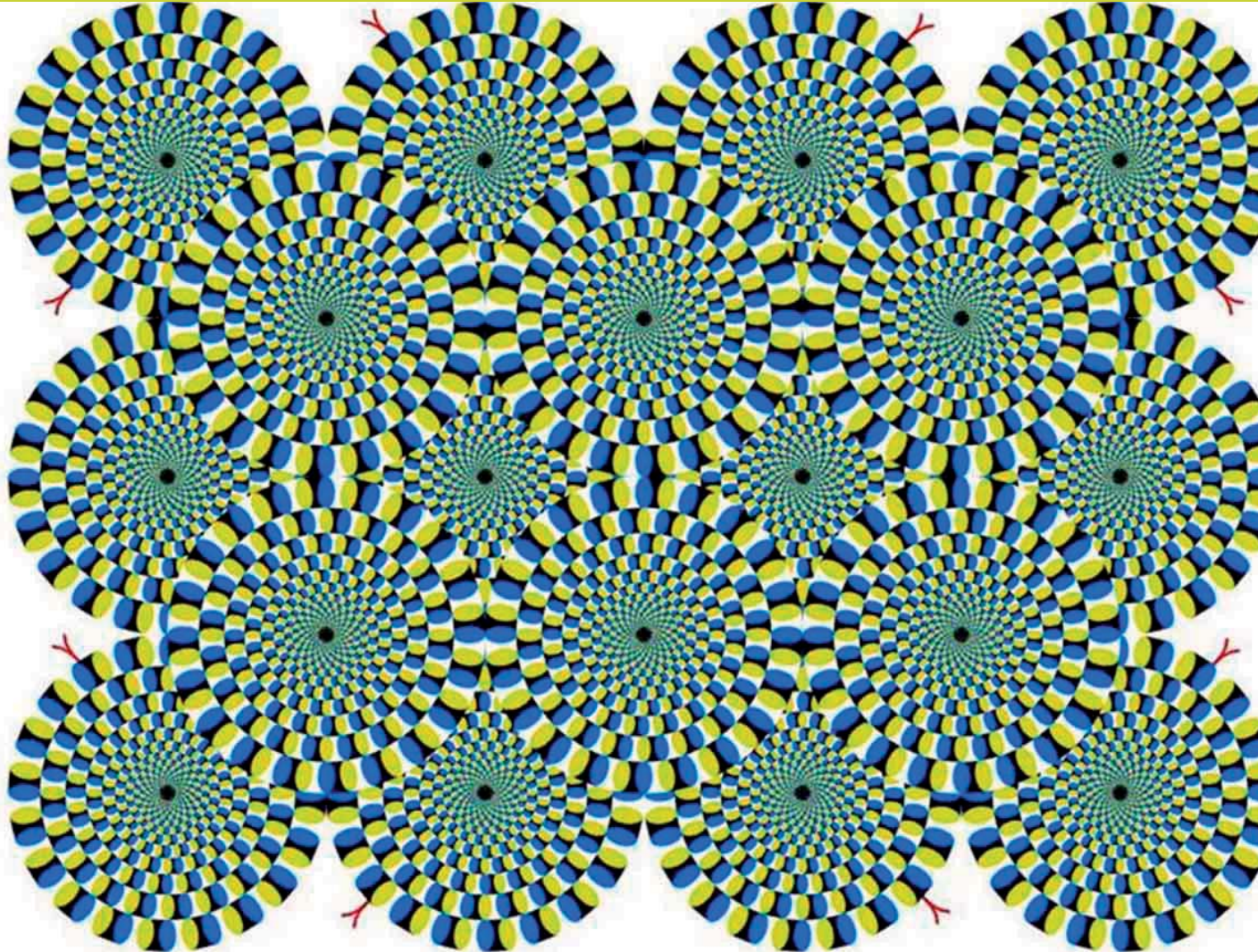
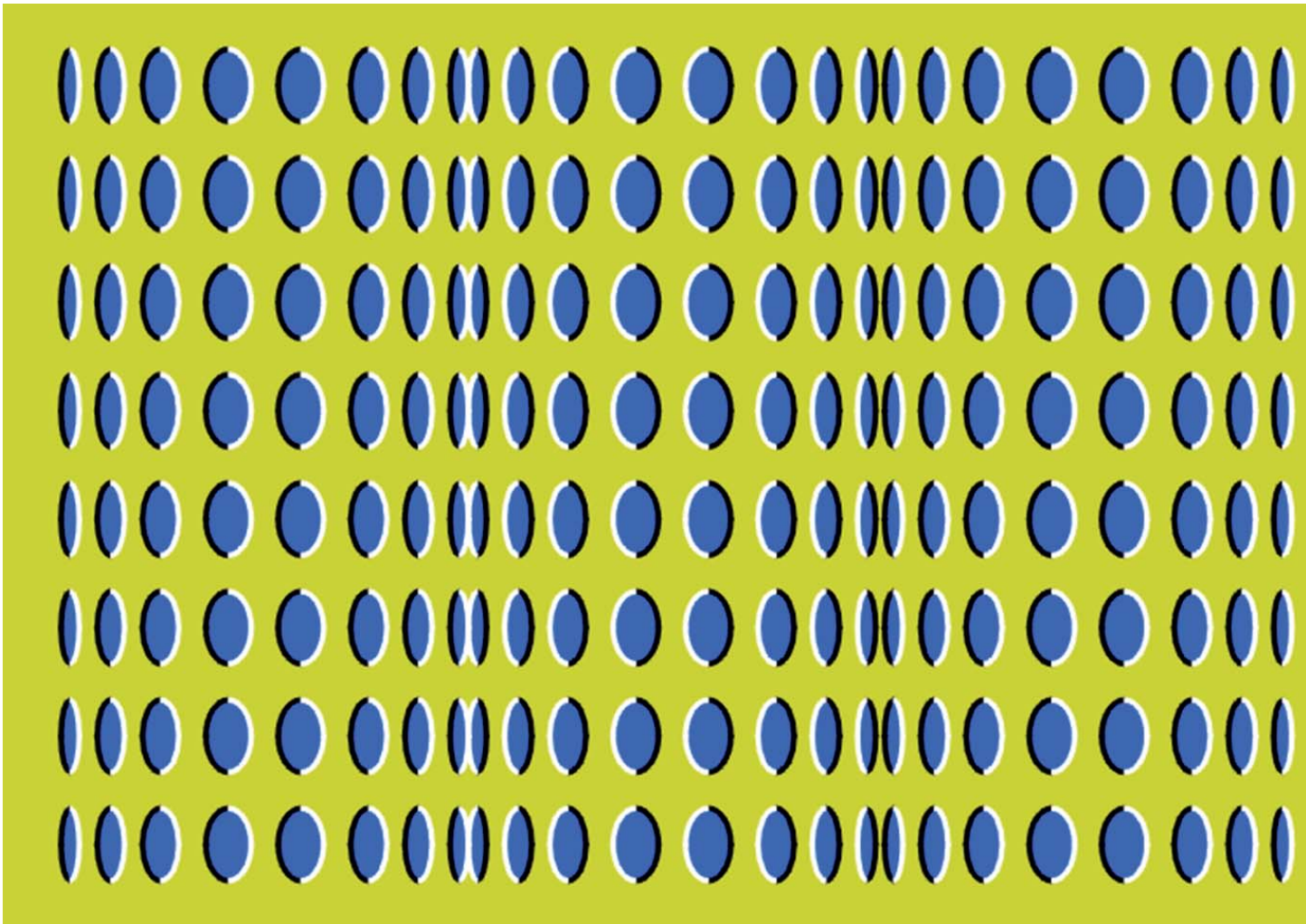

## Аспекты реализации

*Или признайте дерево хорошим и плод его хорошим; или признайте дерево худым и плод его худым, ибо дерево познается по плоду.  
(От Матфея, Глава 12-33)*

Многим может показаться, что вся вышеприведенная информация носит достаточно философский характер и является лишь пищей для размышлений. Однако необходимо подчеркнуть, что ни одна теория не может быть адекватной без ее практического подтверждения и применения ее положений. Именно реализация, являющаяся итогом работы сознания, является фактором проявляющим непроявленные структурные взаимосвязи Пространства. И именно реализация, на основе наиболее широкого и целостного охвата всех смысловых аспектов теории в виде гармоничного, согласованного встраивания в окружающее Пространство, является тем средством, которое позволяет в той или иной степени «отделить доброе дерево от худого».

Таким образом, подход с точки зрения реализации, воплощения, использования различных аспектов предлагаемой информации, является одним из органичных, исконно присущих этой информации элементов. Будет логичным методологически разбить его на два взгляда: взгляд со стороны физического воплощения, проявления различных закономерностей прямо или косвенно отражающих положения предлагаемой теории; и взгляд с точки зрения личностной реализации этих положений, собственного развития с учетом технологического подхода к решению возникающих вопросов конкретики работы с собой.

Рассмотрение этих взглядов является само по себе отдельной и очень сложной задачей. Трудности связаны, прежде всего, с отсутствием более-менее адекватного и адаптированного естественнонаучного подхода к рассматриваемым вопросам и с очевидным наличием некоторого конфликта с ортодоксальной наукой. В связи с этим отсутствует системный и интегральный подход, позволяющий в рамках строгого изложения охватить, систематизировать и взаимоувязать теоретические аспекты и фактический материал. Эти вопросы, несомненно, являются полем для последующей деятельности. Именно по этой причине, дальнейшее изложение будет носить достаточно фрагментальный характер, не претендуя на полноту, детализацию и строгость. Кроме того, в основном ограничимся сектором, который лишь охватывает биологическую гиперкомплексную систему человека, его сознание.

Подход к практическому воплощению некоторых положений базируется на следующем: как мы уже излагали ранее, окружающее пространство, являясь полем для любых структурных отношений, способно воплотить любые структурные комбинации. С этой точки зрения, и «добро», и «зло» одинаково возможны во всех своих проявлениях, как и весь возможный диапазон между этими крайними категориями. Однако требование комплексности накладывает строгие ограничения на все многообразие возможных проявлений Бытия. Чем более тот или иной структурный комплекс отличается от «идеально-

го», чем менее он сбалансирован, чем больше в нем рассогласованность, как внутренняя, так и с внешним окружением, чем дальше он от Абсолютного Центра разворота, тем менее жизненна получающаяся в результате система. В ходе своей творческой деятельности любой субъект может проявлять себя любым образом, но если это проявление не совпадает с теми базовыми аспектами, которые были заложены в Гиперпрототипе, если его проявления недостаточно сбалансированы, скореллированы, взаимосогласованны, то неизбежно имеется предел, по достижении которого, данный субъект войдет в непреодолимый конфликт, как со своей внутренней, недостаточно согласованной структурой, так и со средой своего обитания.

Таким образом, выбирая из возможных структурных композиций наиболее адекватные, с точки зрения их гармонии, отношения к Универсальным аспектам, мы формируем встречную функцию с диаграммой направленности к Абсолютным аспектам, к Центру разворота имеющегося Мироздания.

Рассматривая реализацию, как проявление творческой деятельности любого рода, необходимо из множества возникающих вариантов, смыслов, толкований, воплощений отдавать предпочтение тем, которые в наибольшей степени соответствуют качествам, которыми мы смогли охарактеризовать Универсальность, Абсолют.

Возможность резонансного взаимодействия со структурными композициями высокого качества и высокой адекватности создает предпосылки для механизма резонансной подстройки со стороны систем, чье структурное качество недостаточно или неустойчиво. Именно на этом принципе может быть построен целый класс схем, выполняющих функцию пассивного стабилизатора, «согласователя». Реальное физическое воплощение подобных схем может быть весьма разнообразным и зависит от способа построения структурных композиций. Однако в основе всегда остаются базовые принципы: фрактальность построения системы для охвата максимального диапазона и ее сбалансированность, согласованность ее элементов, как отражение комплементарности.

Практически, структурная композиция может быть сведена к топологической схеме, выполненной любым технически возможным способом, с максимально возможным количеством элементов характеризующих ее структуру и качеством их согласования. Однако существует предельное ограничение: материальное пространство относится ко II фрактальной базе, соответственно любое физическое воплощение топологической схемы не выходит за эти рамки и сводится к созданию так называемых «матричных» топологий, представляющих собой упорядоченные плоские «решетчатые» пакетные сборки. В данном случае не ставится цель описать конкретные рецепты изготовления подобных схем, это отдельная большая работа. Алгоритмы построения известны, и мы остановимся лишь на некоторых конкретных примерах.

Принцип действия подобных матричных схем в общих чертах сводится к следующему. Любым физически и технически возможным способом происходит изменение топологии окрестности однородного пространства. Это может быть изменение плотности в виде изготовления топологического рисунка, например, путем напыления металлической пленки на диэлектрическую подложку, или любым другим способом



нанесение структуры



травление структуры

с максимально возможной контрастностью плотности, или наоборот, выборка из однородной поверхности. Матричная структура может быть естественного или искусственного происхождения. Таким способом создается устойчивый, самосогласованный образ, соответствующий определенной структурной композиции. В окружающем нас материальном подуровне глобального пространства определяющую структурообразующую роль играет электромагнитное излучение. Регулярная фрактально-матричная структура может рассматриваться как дифракционная решетка или как компьютерно-синтезированная голографическая структура в общепринятом физическом смысле. Электромагнитное излучение широкого спектрального диапазона, взаимодействуя с подобной структурой, подвергается соответствующему преобразованию, что можно наблюдать в виде характерной пространственной интерференционной картины. Таким образом, можно сделать вполне допустимый вывод о том, что любое электромагнитное излучение любой природы, при условии взаимодействия с топологией матричной структуры, само структурируется, становясь носителем образа данной топологии. Физику этого процесса в данной работе затрагивать смысла не имеет, тем более что однозначной формулировки всего спектра возникающих процессов в настоящее время нет.

Поскольку алгоритмы, лежащие в создании топологической схемы, основывались на максимально возможно адекватных принципах, с точки зрения Универсальности, то и структурный отпечаток волнового фронта электромагнитного излучения также несет в себе этот отпечаток.

В данном случае имеет смысл обратить внимание на возможность рассмотрения описанного механизма, с точки зрения «дальнодействия», когда процесс изучается на расстоянии много большем характерных размеров топологической структуры, и, с точки зрения «близкодействия», когда картина изучается в непосредственной близости от топологии.

Первый случай является сравнительно простым, так как топологическая схема, являясь сложной фрактально-матричной дифракционной решеткой, приводит лишь к пространственному «кодированию» падающего электромагнитного излучения.

Второй случай является весьма сложным, так как характер взаимодействия всех участвующих компонентов, возникающий непосредственно в окрестности реальной топологии приводит к сложным процессам, связанным с суперпозицией электромагнитного излучения в локальных областях, и требует отдельного рассмотрения, с точки зрения современной электродинамики.

Степень соответствия матричной структуры и характера изменений в волновом фронте электромагнитного излучения – это также отдельный вопрос, но даже в случае, когда эта величина относительно невелика, при взаимодействии данного электромагнитного излучения со сложными гиперкомплексными биологическими системами вступает в силу явление резонанса.

Взаимодействие матричных топологических структур с биологическими системами, соответственно, также можно рассмотреть с точки зрения условного близко- и дальнодействия. Биологическая система представляет собой сверхсложную совокупность цитоструктурных единиц, клеток, с той или иной степенью согласования, достаточного для фиксированного состояния данной системы в виде организма. Каждая клетка биологи-

ческого организма представляет собой единицу, характеризующуюся определенной электромагнитной активностью. Стабильное существование этих единиц позволяет сделать вывод о том, что их структура достаточно комплементарна. Это касается как отдельных клеток, так и в виде целостного организма. Однако современная цивилизация в ходе своей деятельности порождает высокий уровень электромагнитного шума техногенного характера. Это электромагнитные помехи от электропроводки, от сильноточных, мощных электротехнических устройств, от средств связи, от компьютеров, бытовых приборов и т.д. Все они никак не согласованы между собой и, с точки зрения структуры, являются хаотическими. Как бы ни была высока комплементарность биологических объектов, она имеет принципиальный предел, ограниченный неуниверсальностью II фрактальной базы и блокировкой обратной связи со стороны более глубоких структурных аспектов, так что непрерывное воздействие со стороны диссонирующих, несогласованных внешних помех вносит дополнительные искажения в их, итак не идеальную, структуру. Наличие многоуровневой структурноинформационной связи гиперкомплексных биологических систем позволяет сохранять их продолжительную стабильность, создавая иллюзию отсутствия диссонирующего влияния на них со стороны электромагнитных шумов. Однако, объекты, относящиеся ко II фрактальной базе, принципиально не способны полностью согласовать свое состояние, скомпенсировать негативные факторы и поэтому постепенно теряют свое внутреннее соответствие, стабильность, согласованность. Очевидно, что любое внешнее диссонирующее воздействие лишь усугубляет эту ситуацию. В связи с этим, любые способы, позволяющие, хотя бы отчасти, ослабить подобное деструктивное воздействие, должны быть в зоне повышенного внимания, так как дают некоторую «отсрочку» неизбежного, предоставляя возможность для собственного развития, способствующего тому, что доминанта сознания выйдет из зоны ограниченной рамками II фрактальной базы.

В случае «дальнодействия» структурный «образ» фрактально-матричной топологии модулирует своей структурой «внешнее» электромагнитное излучение. Даже в случае, когда основной волновой фронт рассматривается биологической структурой лишь как внешний раздражитель, в нем уже имеются скоррелированные, взаимосогласованные компоненты, способные породить резонансный отклик биологических структур имеющих подходящий характер, что может быть рассмотрено как позитивное гармонизирующее внешнее воздействие.

С точки зрения «близкодействия» взаимодействия матричных структур с биологическими объектами, к вышеописанному процессу добавляется следующий. Цитоструктурная единица, клетка организма, сам биологический организм обладают определенной электромагнитной активностью, что проявляется в виде окружающего их, пускай, достаточно маломощного, электромагнитного поля. В случае присутствия в непосредственной близости с ними какой-либо фрактально-матричной структуры, это электромагнитное поле вступает с ней во взаимодействие, модулируясь соответствующим образом. Но поскольку «исходное» излучение принадлежит самой биологической системе, то возникающая на его основе модуляция со стороны матричной топологии создает более четко выраженный резонанс более широкого охвата так, что к внешнему фоновому излучению большой мощности, добавляется собственное излучение меньшей мощности, но гораздо

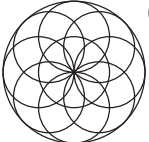
1 уровень  более близкое по своему характеру, и степени резонансного взаимодействия.

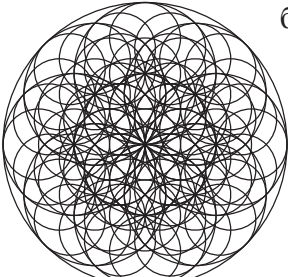
2 уровень  Таким образом, фрактально-матричные структуры предоставляют возможность дополнительного согласования, стабилизации биологической оболочки человека. Практическая реализация топологии определяется конкретными алгоритмами реализации и технологическими возможностями, накладывающими определенные пределы на качество их исполнения, от которого зависит «качество» резонансного воздействия и «плотность» самой структуры.

3 уровень  В качестве примера подобной структуры рассмотрим фрактальное размножение элемента в виде окружности произвольного радиуса по плоскости. На основе этого принципа может быть построено большое число различных матричных топологических схем, отличающихся числом направлений, добавлением производных элементов, изменением их плотности, в зависимости от уровня клонирования. Имеет смысл полагать, что от конкретной реализации подобной схемы зависит характер ее взаимодействия.

Если разместить подобные матричные структуры в виде «аппликаторов» непосредственно на поверхность тела, то они начнут взаимодействие с организмом по описанной выше схеме. С одной стороны, внешнее электромагнитное излучение, модулируясь матричной структурой, резонирует с некоторыми попавшими в этот «диапазон» аспектами близлежащих клеток, внося согласующее воздействие в их работу. С другой стороны, собственное биологическое излучение сложного спектрального состава близлежащих клеток, взаимодействуя с топологией матричной структуры, модулируется ею и оказывает обратное влияние на те же клетки. Таким образом, близлежащие клетки оказываются

в состоянии относительно большего согласования по сравнению с остальными. Но тогда они сами

являются соответствующей топологической схемой, синхронизированной внешней опорной матричной структурой передают соответствующее состояние более глубоким биологическим слоям. Этот процесс наглядно иллюстрирует ситуация в большом концертном зале, когда аплодисменты зрителей сливаются в общий нестройный гул. Но стоит возникнуть

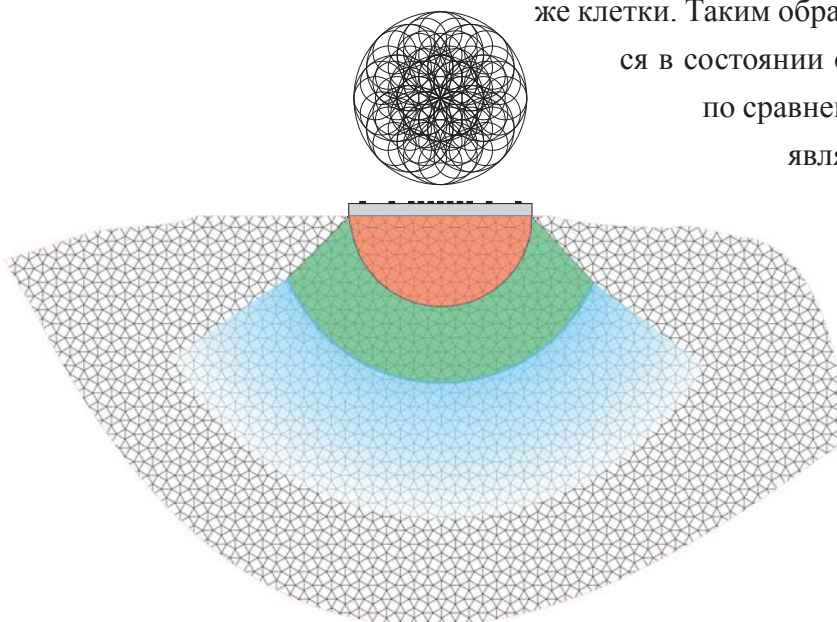

какому-то внешнему синхронизатору, например, в виде группы активных поклонников, или кто-то на сцене задаст ритм, как весь зал постепенно начинает синхронно аплодировать в одном ритме.

Естественно, этот процесс согласования через какое-то количество клеточных слов угасает. Но если матричные аппликаторы размещать в определенных характерных биологически активных точках на поверхности организма, то их воздействие опосредованно распространится на значительный объем. Конкретика схем расположения аппликаторов и методика их применения выходят за рамки настоящей работы и описаны в соответствующей методической литературе.

Другим способом построения топологических матричных схем является пирамидальный конвертор, в котором матричная топология собрана в виде многослойного псевдообъемного резонатора, структура которого является частью структуры абсолютного куба, определяющего  $\Pi$  фрактальную базу.

В данном случае, многоуровневое пространственное фиксированное расположение плоскостей матричной топологии, в соответствии с адекватной схемой, создает предпосылки не только к расширению спектрального диапазона длин волн участвующего во взаимодействии электромагнитного излучения, но и, за счет своей пространственной структуры, создает области с более выраженным объемным резонансным эффектом. Подобный

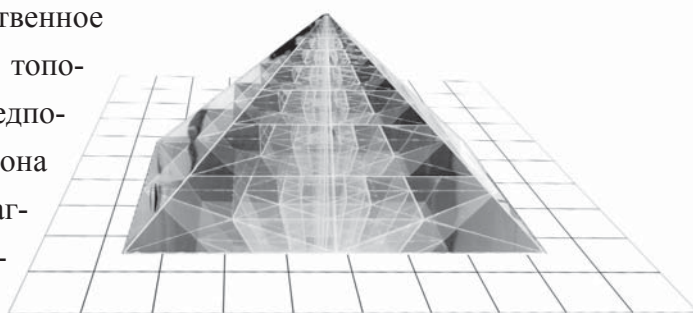

осторожный вывод можно сделать на основе компьютерного моделирования процессов, происходящих в зоне конвертора и экспериментальных данных изменения структурных свойств воды.

В качестве еще одного способа использования внешнего опорного согласующего матричного резонатора можно рассмотреть применение промежуточного «носителя» структурирующих свойств. В настоящее время накоплен достаточный материал, отражающий способность воды к образованию сложных кластерных структур, сохраняющих свои свойства в течение длительного времени. В таком случае, вода может рассматриваться как промежуточный носитель тех или иных принудительно созданных структурных качеств. Взаимодействие воды и матричной топологической схемы приводит к соответствующему переструктурированию водных кластеров, способных сохранять свой информационный потенциал в течение какого-то времени. Последующее воздействие подобной воды на биологическую систему способно резонансным образом передать этот потенциал. С чисто практической точки зрения этот способ обладает дополнительным преимуществом в том, что воду можно употреблять во внутрь, хотя степень интегральной согласованности, сохранения структурирующей информации в воде может падать.

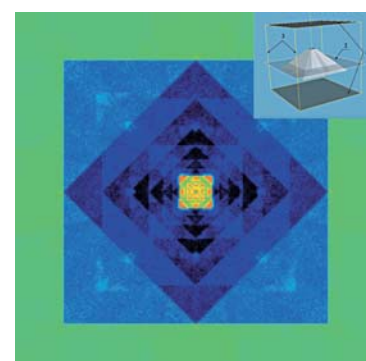
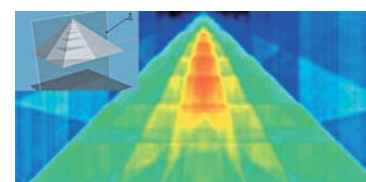
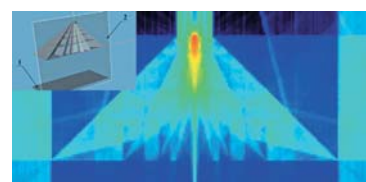



## Личностные аспекты реализации

*И следуйте за лучшим (смыслом),  
Что ваш Господь вам ниспослал,  
Пока вас не постигло наказание внезапно,  
Когда вы этого не сознаете.  
(Коран, Сура 39;55).*

Реализация положений предлагаемой информации с точки зрения ее применения конкретной личностью представляет собой формирование алгоритма, призванного перестроить внутренние неадекватные структурные отношения, определяющие эту личность, что соответствует планомерному осознанному развитию, как способности к согласованию любых встречно-обменных процессов, как внутрличностных, так и внешних, с максимально возможным охватом всех доступных аспектов повседневной жизни, с безусловным пониманием смысла всех производимых в связи с этим собственных действий и наиболее адекватным позиционированием себя в глобальном Пространстве. С примитивной (и наиболее доступной) точки зрения, это соответствует ответу на вопросы «зачем?», «для чего?», «в чем смысл?». Таким образом: *важно не то, что ты делаешь, а для чего ты это делаешь*. Дифференцирование, классификация собственных действий в соответствии с этим требованием, позволяет построить диаграмму жизненной направленности личности наиболее адекватно на текущем доступном для нее уровне понимания, определяя и решая задачи в повседневной жизни, выделяя из всего множества возникающих вопросов стержневые, определяющие, соответственно расставляя акценты. Гармоничное сосуществование в окружающей среде дает необходимую свободу собственной творческой реализации, без которой любое движение будет сталкиваться с барьерами, с трудностями. Таким образом ставится задача на основе доступного осознанного понимания структурных и смысловых аспектов Пространства, Мироздания перейти к личностной реализации гармоничного сосуществования в нем посредством той или иной технологии, некоторые аспекты которой мы сейчас затронем.

В данном случае необходимо обратить внимание на некоторые важные методологические подходы. Следует признать, что человек находится на самом нижнем уровне структурного качества допускающего принципиальную, гипотетическую возможность бесконечного совершенства. Это обстоятельство приводит к большому разнообразию представленных в рамках современной цивилизации периферических личностных аспектов. Соответственно невозможно подобрать однозначный рецепт методики развития личности, подходящий для любого человека. Каждая личность уникальна, и степень различий такова, что восприятие, методические подходы, ощущения, переживания, мотивация сильно отличаются для каждого. Точный индивидуальный рецепт решения всех имеющихся вопросов невозможен не только потому, что люди разные, и особенности их внутренней структуры невозможно увидеть с того же уровня (действительно, любые адекватные рецепты для конкретной личности можно давать лишь находясь на более высоком уровне структурного развития), но и потому, что движение индивидуальности по жизненному пути – это личный и неповторимый путь для каждого. Любое навязывание

каких-то действий со стороны рискует превратиться в неосознаваемые догматические правила, и тогда истинное развитие подменится бессмысленным, бездумным, неосознаваемым действием. Именно поэтому, мы лишь коснемся некоторых наиболее общих и нейтральных принципиальных моментов, предоставив минимальный объем каких-либо конкретных рекомендаций, так как теоретической информации уже есть достаточно, чтобы идущий мог сделать для себя соответствующие выводы и, сделав первый шаг, далее открыть для себя необозримый горизонт для творческой реализации. Несомненно, этот путь сложен и, учитывая неоднозначность структурного состояния современного человека, бывает практически невозможно без посторонней помощи преодолеть некоторые трудные для адекватного понимания нюансы.

Как уже было ранее сказано, наиболее важным действием любой личности, вставшей на путь собственного развития, является максимальное торможение внутренней динамики. Под динамикой в данном случае понимается *суэта* в любом своем проявлении: суэта в мыслях, в поступках, в суждениях, непродуманность, неоправданность реакций на какие-либо внешние раздражители, бесцельность, заикленность на любой идее, излишняя эмоциональность, неоправданные переживания по поводу и без повода. Любые привычки, как дурные так и не очень, являются отражениями каких-то структурных аттракторов в нашем сознании. Фобии, мании, фиилии – это траншеи из которых наши внутренние структурные процессы не могут выйти. Они контролируют не только наше периферическое сознание, но и более глубокие «подсознательные» отделы. Избавиться от них бывает не только очень сложно, но и порой практически невозможно, тем более, если они еще поддерживаются биологической периферией нашего тела. Однако, постепенное согласование всех внутренних процессов на доступном уровне, формирование их диаграммы направленности относительно Глобального центрального аспекта позволяет, пускай и не сразу, преодолеть некоторые, ранее недоступные преграды, которые дифференцируются на свои составляющие с последующей переконпозицией уже в соответствии с новым, все более доминирующим, структурным алгоритмом. Однако, все это сделать практически невозможно, если на периферии сознания происходит суэта и каша.

Понятно, что наличие какой-то выраженной доминанты, стремления, возжелания, формирует диаграмму направленности собственных действий, смещенную в сторону этого аттрактора. Соответствующим образом модифицируется мотивация действий и в результате чистое стремление к собственному развитию незаметно трансформируется в нечто противоречивое. Именно поэтому, с самого начала необходимо попытаться сместить акцент своих действий, мыслей, поступков с каких-то чисто материальных, эгоцентричных, субъективизированных аспектов на наиболее нейтральные, глобальные категории.

Итак, первый шаг на пути любых мотивированных действий, направленных на личностное совершенство, – это снижение собственной динамики, суеты. Способов для этого великое множество, каждый может выбрать то, что для него наиболее предпочтительно и комфортно. Единственное условие – данное действие должно исходить изнутри личности, а не извне, поскольку снижение динамики за счет каких-то внешних, подавляющих демпфирующих действий глобально смысла не имеет.

Следующим шагом, органично связанным с предыдущим, можно считать формирование способности к концентрации внимания. Структурная неоднородность периферического сознания, его «ветвистость», наличие большого числа недостаточно согласованных компонент приводит к тому, что доминанта восприятия все время «скачет», сканирует поступающую информацию, объективно не имея возможности сразу охватить целостную конструкцию. Аналогично происходит с анализом поступившей информации – он производится поточечно, линейными треками в соответствие с доминирующими структурными связями, принадлежащими IV фрактальной базе.

К сожалению, у нас нет возможности охватить все возможные методики, поэтому останемся лишь на тех, которые уже используются в собственной практике и, тем самым, наиболее доступны для изложения. Для снижения внутренней динамики можно с успехом применять различные медитативные техники, начальной задачей которых будет, как отвлечение от внешней незначущей суеты, так и торможение потока автогенерации неадекватных мыслей, стремление к состоянию внутренней тишины, проявлению «внутреннего наблюдателя», как бы воспринимающего, созерцающего все происходящее внутри нашего сознания. Такое состояние иначе называется «состоянием измененного сознания».

Необходимо подчеркнуть важность этого этапа, так как отсутствие внутреннего спокойствия не позволит пойти дальше.

Если для торможения динамики достаточно каких-то медитативных упражнений, упражнений на релаксацию, то способность к стабилизации внимания и способность к согласованию внутренних процессов можно формировать путем концентрации на чем-либо. Казалось бы, что легче всего это сделать, концентрируясь на чем-то ярком и полярном. Но это большая ошибка, так как яркая полярная категория провоцирует аналогичную полярность в структуре нашего сознания, и вместо того, чтобы расслабиться, мы незаметно начнем напрягаться, активироваться, что недопустимо. Поэтому наиболее адекватным действием в имеющихся условиях будут медитативные упражнения по концентрации на какой-то максимально нейтральный, виртуальный объект, минимально проявляющий какие-либо характеристики. Первоначальное отсутствие способности к охвату объемных категорий предполагает для начала формирование способности к концентрации на точечный, безразмерный объект. Технически это может выглядеть следующим образом: во время медитативного упражнения на релаксацию происходит торможение внутреннего потока мыслей. Это не означает, «тупое ничегонеделание» с проваливанием в сон. Это, скорее, «активное успокоение» с внимательным отслеживанием постепенного угасания произвольных мыслей, волнений, отвлечений на внешние раздражители. Процесс этот не быстрый, и для некоторых гиперактивных личностей его фиксация в виде органичной внутренней способности может растянуться на годы. В любом случае, как только достигается хотя бы фрагментальная тишина в периферическом сознании, можно пробовать концентрировать свое внимание на максимально нейтральном объекте. Это не должен быть плюшевый медведь на полке напротив, или лампочка, или чей-то до боли знакомый и раздражающий, как в хорошем, так и в плохом смысле образ, так как все эти объекты вызывают у нас яркую полярную реакцию, а именно от этого нам и нужно отойти. Лучше всего, если это будет некая нейтральная, бесцветная, ассоциативно, виртуально, мыс-

ленно выделенная область в окружающем нас пространстве. Окружающее пространство объемно, хотя в начале осязать этот объем мало кто способен. Поэтому предварительно следует *допустить, поверить*, что вы находитесь в объемном пространстве и мысленно выделить в нем какую-то область, концентрируясь на ней. Глаза при этом, в общем случае, должны быть открыты. Иногда можно их на время закрыть, если так легче настроиться на внутреннюю тишину и внутреннее созерцание. Но глаза должны быть открыты, так как наша внутренняя стабильность очень далека от идеала, и рефлекторная фиксация глазами на окружающие покоящиеся предметы стабилизирует наше внутреннее состояние. Многие, наверное, замечали, бывает, что если закрыть глаза, то кажется, что все внутри кружится и куда-то «падает». Поэтому окружающий фон во время медитации в начале следует делать максимально нейтральным, комфортным, лишенным каких-либо навязчивых, отвлекающих, ярких элементов, какого-то регулярного орнамента и других «программирующих» наше внимание факторов.

Концентрация, мысленное проявление этой виртуальной области в любом месте окружающего пространства не должны быть напрягающими. Если вы, спустя несколько секунд, «потеряли» ее – ничего страшного. Естественно, что ваша внутренняя структура еще недостаточно согласованна, и вы еще не в состоянии ее контролировать. Нужно повторять это действие, проявляя эту область, может быть, в «другом месте». В этом случае важно не пытаться отследить ее положение, «вернуть» ее на место, так как эти действия представляют собой динамику, а именно от динамических нескореллированных составляющих мы пытаемся избавиться.

Постепенно необходимо свести степень размытости этой области, зоны в пространстве до минимума, пытаясь максимально точно фиксировать ее положение. Настолько точно, что область становится абстрактной точкой, которую вы усилием своей воли, своим желанием фиксируете там, где хотите. В начале, положение этой точки значения не имеет, так как мы занимаемся некоей внутренней «зубрежкой», тренингом, формируя у себя способность к концентрации, которая, в свою очередь, соответствует появлению способности к согласованию, синхронизации внутренних структурных процессов, еще не в объеме, но хотя бы в виде некоего фазового центра. Параллельно имеет смысл прислушаться к своему внутреннему состоянию, настроить свое внутреннее созерцание на фиксацию каких-то изменений в нем. Это крайне сложно сделать на фоне изменчивой динамической ситуации, но постепенно в «тихие паузы» внутреннее состояние открывается для осознанного восприятия в виде каких-то ранее незаметных нагрузок, неравновесных ощущений, отражающих наиболее заметные в данный момент структурные диссонансы.

Таким образом, смысл медитативных упражнений, связанных с построением каких-то абстрактных виртуальных конструкций, сводится к *осознанным* действиям призванным поэтапно сформировать устойчивые *доминирующие* структурные отношения, начиная с периферии нашего сознания, постепенно вглубь, с максимально широким согласующим, синхронизирующим, гармонизирующим охватом уже имеющихся, но недостаточно взаимосогласованных связей. Чем более эти структурные конструкции адекватны с точки зрения Универсальности, тем менее проявляется влияние несогласованных, негармоничных периферических аспектов, что в конечном итоге способно привести к

многоуровневому резонансному охвату структуры Сознания во всем объеме, включая Универсальные базовые аспекты Гиперпрототипа.

Понятно, что столь сложная гиперкомплексная система, какой является человек, не может иметь примитивное строение, но периферия этой системы недостаточно согласована, как между своими аспектами, так и вдоль глубинной вертикали, и представляет собой нечто похожее на сложнейший разлапистый куст, в котором каждая веточка, пускай достаточно совершенная, занимается своим маленьким делом, не обращая особого внимания на другие. Однако, понятно, что все эти веточки имеют общий корень, и не имеют проявленного и устойчивого общего ствола, и любой ветерок способен раскачивать эти веточки как угодно...

В соответствие с этим, весь алгоритм внутренних построений формируется как проявление и фиксация виртуальных конструкций структура которых максимально адекватна, с точки зрения Универсальности. То есть, каждый волен производить любые действия, как внешние, так и внутренние, но если эти действия не являются рациональными, нарушают комплементарность личностного сознания и взаимодействия этой личности с внешним окружением, то их итог однозначен – невозможность удержать неадекватную конструкцию и ее сброс, что соответствует потери части структуры сознания. Если эта часть охватывает большую часть любого горизонтального подуровня с потерей вертикальной согласующей составляющей, то «гиперкомплексная система человека» теряет целостность, что приводит к отбрасыванию биологической оболочки, в виде самостоятельного объекта вместе с другими неадекватными аспектами более глубоких уровней структуры сознания, со всеми вытекающими из этого печальными последствиями. Частичная потеря согласованности значительной части структуры периферического сознания способна сформировать слабосвязанные области, что, в и без того недостаточно согласованной структуре, порождает обособленные процессы, которые могут трактоваться в виде различных патологий сознания, дробления личности, шизофрении и т.п. Также можно допустить, что недостаточно согласованные и связанные зоны в гиперкомплексной системе человеческого сознания могут создавать предпосылки для фиксации в них незавершенных информационных модулей различной природы, традиционно именуемых «бесами», и приводящих к одержимости. Неадекватные собственные действия, диаграмма направленности которых смещается на какие-то неуниверсальные категории в виде какого-то излишнего стремления, спортивного интереса, идефикс, может привести к формированию «ложных» гиперактивных фазовых центров, проекция которых на структурно более внешнюю биологическую оболочку однозначно приводит к серьезным физиологическим патологиям.

Таким образом, к предлагаемой технологии необходимо относиться с максимальным вниманием и максимально возможным осознанием собственных действий, трезво оценивая сам процесс и его результаты. Необходимо научиться необманывать себя, и как бы не был желанен тот или иной результат, смысл действий не в его безусловном достижении.

Продолжая описание, следует обратить внимание на следующие аспекты. Состояние каждой конкретной личности во время медитативных упражнений строго индивидуально, что делает бессмысленным любые попытки сравнения собственного состояния между несколькими людьми, с точки зрения каких-то ярких, полярных проявлений отра-

жающих индивидуальные структурные перекосы. Во всяком случае, подобное сравнение может носить лишь качественный характер, постулируя присутствие тех или иных сходных наблюдений. Более того, смещение акцента внимания во время медитативных упражнений на яркие полярные проявления порождает еще больший резонанс с ними, еще большее искажение структуры сознания в соответствие с этой поляризацией. Другими словами, стремление увидеть что-то яркое, почувствовать что-то контрастное, ощутить какие-то «интересные» проявления является неадекватным и вредным. Обзор внутреннего состояния во время медитативных упражнений является единственной имеющейся в наличии обратной связью, некоторым образом отражающей как статику состояния, так и его изменение в связи с какими-то собственными действиями.

Таким образом, тренинг, направленный на фиксацию точечной категории, способствует торможению динамики периферического сознания, формирует способность к концентрации восприятия и к концентрации, упорядочению анализа. Согласованность этих аспектов открывает возможность к действию, направленному на стабилизацию собственного состояния.

Точечный объект, который в начале является некой абстракцией, помогающей фиксировать свое новое состояние «активного созерцания» и ориентироваться в нем, на самом деле может рассматриваться как фазовый центр – центр, в котором может сходиться, пересекаться любое число структурных отношений. И в случае, когда этот центр фиксирован, то есть когда он сохраняет свою стабильность в пространстве, то можно говорить о том, что структурные отношения, которые его определяют, являются взаимосогласованными, находящимися в когерентном состоянии. Формально, это могут быть самые различные структурные отношения, но из всего множества имеет смысл выбрать лишь те, которые можно рассматривать, как наиболее адекватные. Наиболее простая объемная конфигурация структурных взаимосвязей, удовлетворяющих данному условию, представляет собой три осевых равноудаленных друг от друга направления или трехмерный ортогональный крест. Именно такая виртуальная конструкция должна быть следующим шагом в виртуальных построениях.

Необходимо самым серьезным образом обратить внимание на то, что смыслом виртуальных построений не является научиться воображать какую-то конструкцию, вытаскивать какой-то образ. Смысл заключается в формировании *осознанной доминанты* структурных взаимосвязей, максимально широко охватывающей уже имеющиеся аспекты периферического сознания. Настолько широко, что они начинают проявляться в повседневной жизни, позволяя связывать воедино то, что ранее казалось несвязанным. В данном случае речь идет о формировании фиксированных объемных взаимосвязей по трем независимым направлениям. Поэтому, если подобное действие вести последовательно, проявив какое-то одно направление, потом второе, потом третье, то искомого результата мы не получим, так как это будет лишь несвязанный набор. Точечный фазовый центр является именно тем местом, в котором характеристики этих несвязанных направлений сливаются воедино. Соответственно, формирование любой конструкции имеет смысл вести относительно такого выделенного центра одномоментно, как бы скачком сразу проявляя ее во всей полноте, максимально избегая какого либо динамического действия, максимально сохраняя симметричность, сбалансированность и в конечном итоге, комплементарность этой, казалось бы, простой конструкции.

## Диаграмма направленности

### *Вера в Бога Единого.*

Учитель! какая наибольшая заповедь в законе?

Иисус сказал ему: возлюби Господа Бога твоего всем сердцем твоим и всею душою твоею и всем разумением твоим: сия есть первая и наибольшая заповедь; (Мт. 22; 36-38)

Один из книжников, слыша их прения и видя, что [Иисус] хорошо им отвечал, подошел и спросил Его: какая первая из всех заповедей? Иисус отвечал ему: первая из всех заповедей: слушай, Израиль! Господь Бог наш есть Господь единый; и возлюби Господа Бога твоего всем сердцем твоим, и всею душою твоею, и всем разумением твоим, и всею крепостию твоею, – вот первая заповедь! (Мр. 12; 28-30)

Учитель! Что мне делать, чтобы наследовать жизнь вечную? Он же сказал ему: в законе что написано? Как читаешь? Он сказал в ответ: возлюби Господа Бога твоего всем сердцем твоим, и всею душою твоею, и всею крепостию твоею, и всем разумением твоим, и ближнего твоего, как самого себя. Иисус сказал ему: правильно ты отвечал; так поступай, и будешь жить. (Лк. 10; 25-28)

Слушай, Израиль: Господь, Бог наш, Господь един есть; и люби Господа, Бога твоего, всем сердцем твоим, и всею душою твоею и всеми силами твоими. И да будут слова сии, которые Я заповедаю тебе сегодня, в сердце твоём [и в душе твоей]; и внушай их детям твоим и говори о них, сидя в доме твоём идя дорогою, и ложась и вставая; и навязывай их в знак на руку твою, и да будут они повязкою над глазами твоими, и напиши их на косяках дома твоего и на воротах твоих. (Втор. 5; 4-9)

## Согласование фаз, фазовый каркас

### *Священные заповеди*

1. Я Господь Бог Твой ...Да не будет у тебя других богов пред лицом Моим.

2. Не делай себе кумира и никакого изображения того, что на небе вверху, и что на земле внизу, и что в воде ниже земли. Не поклоняйся им и не служи им...

3. Не произноси имени Господа, Бога твоего, напрасно; ибо Господь не оставит без наказания того, кто произносит имя Его напрасно.

4. Помни день субботний, чтобы святить его. Шесть дней работай, и делай (в них) всякие дела твои; а день седьмой – суббота Господу, Богу твоему: не делай в оный никакого дела ни ты, ни сын твой, ни дочь твоя, ни раб твой, ни рабыня твоя, ни (вол твой, ни осел твой, ни всякий) скот твой, ни пришлец, который в жилищах твоих....

Окружающее нас Пространство является аспектом Универсальности, только мы не в состоянии это осознать, но это означает, что в любом месте этого Пространства мы можем проявить любые структурные отношения, поскольку они там заведомо присутствуют. Поэтому, осознав, зафиксировав в произвольном месте точечный объект, мы можем следующим шагом усилием воли, простым желанием также одномоментно привязать к нему трехмерную объемную ортогональную конструкцию в виде креста, не нарушая этим стабильность нашего состояния. С другой стороны, понимая, что именно три пересекающихся ортогональных линии в своем перекрестье определяют фазовый центр, мы формируем встречную функцию, подтверждающую, конкретизирующую фиксацию этого точечного объекта.

Несомненно, такое действие является далеко не тривиальным, хотя тот, кто не до конца понял его смысл, подумает, что представить какой-то образ в голове – сущие пустяки. Мы без труда можем в красках вообразить обезьяну, играющую очками, а этот образ гораздо сложнее какого-то там крестика. Но разница заключается в том, что в случае с обезьяной мы просто вытаскиваем из нашего сознания уже имеющуюся там структурную конструкцию, форму, штамп, не вдаваясь в ее внутреннее содержание, в то время как, проводя собственные структурные построения, мы действуем «с нуля», формируя образы заново, полностью отдавая себе отчет в том, что они собой представляют не только снаружи, в виде формы, но и внутри, в виде одномоментного охвата всех возможных отношений. Эту разницу можно почувствовать, представив себя на чужой кухне: вроде все понятно, а где что лежит, как и чем пользоваться – непонятно; в то время как у

себя дома – все можно делать с «закрытыми глазами». Учиться приходится, начиная с самых элементарных вещей. В данном случае речь идет об одномоментном охвате всего лишь трех независимых взаимосвязей. Однако полное осознание этого процесса позволяет нам фрактально разворачивать его на любые отношения, позволяет воспринимать, видеть их в окружающем мире, позволяет анализировать процессы одновременно с трех

направлений восприятия, позволяет почувствовать, попробовать истинную трехмерность Пространства, а не образы и проекции этой трехмерности. И что наиболее значимо, эта способность позволяет нам согласовывать нашу внутреннюю структуру, стабилизируя наше состояние.

Какие то аналогии может показать следующий простой пример. Все мы знаем, что если смотреть какой-то страшный фильм, и если в момент, когда состояние соучастия с действием становится невыносимым, выключить звук, то мы как будто «выныриваем» из этого неприятного состояния многомерного восприятия, с радостью осознавая мягкость своего дивана и окружающее спокойствие. В нашем случае задача как раз противоположная: изменить свою внутреннюю структуру так, что и восприятие, и способность к адекватному анализу полученной информации смогли бы резко увеличить свою взаимосогласованность и устойчивость.

Понимая, что точка является узлом пересечения линейных категорий, также можно сказать, что линейные категории являются результатом пересечения плоских категорий. Поэтому следующим шагом построения виртуальных конструкций является попытка проявления линий, как результата пересечения плоскостей, что приводит к формированию конструкции, состоящей из трех взаимоортогональных плоскостей. Формируя этот шаг, мы встречно конкретизируем предыдущий. Проявляя плоскости, мы конкретизируем прямые, которые, в свою очередь, конкретизируют центральную точку. Таким образом, возникают три структурных уровня, четко завязанных друг на друга, сохраняющих свою целостность, представляющих моноформу – конструкцию, имеющую внешнюю оболочку, внешний вид и органично связанное с ним содержание.

Нет нужды повторять, что все эти структурные построения необходимо формировать на фоне минимальной внутренней динамики. Если вначале добиться полного внутреннего покоя очень сложно, то можно пытаться проявлять структурные конфигурации спустя некоторое время после начала занятия, в те фрагментальные периоды, когда со-

5. Почитай отца твоего и мать твою...чтобы продлились дни твои на земле, которую Господь, Бог твой, дает тебе.

6. Не убивай.

7. Не прелюбодействуй.

8. Не кради.

9. Не произноси ложного свидетельства на ближнего твоего.

10. Не желай дома ближнего твоего; не желай жены ближнего твоего, (ни поля его,) ни раба его, ни рабыни его, ни вола его, ни осла его, (ни всякого скота его,) ничего, что у ближнего твоего. (Исх. 20, 2-17).

Не собирайте себе сокровиш на земле, где моль и ржа истребляют и где воры подкапывают и крадут, но собирайте себе сокровища на небе, где ни моль, ни ржа не истребляют и где воры не подкапывают и не крадут, ибо где сокровище ваше, там будет и сердце ваше.

Светильник для тела есть око. Итак, если око твое будет чисто, то все тело твое будет светло; если же око твое будет худо, то все тело твое будет темно. Итак, если свет, который тебе, тьма, то какова же тьма?

Никто не может служить двум господам: ибо или одного будет ненавидеть, а другого любить; или одному станет усердствовать, а о другом нерадеть. Не можете служить Богу и мамоне (богатству). (Мт. 6; 19-24)

Не судите, да не судимы будете, ибо каким судом судите, таким будете судимы; и какою мерою мерите, такую и вам будут мерить. (Мт. 7; 1-2)

Не давайте святыни псам и не бросайте жемчуга вашего перед свиньями, чтобы они не попрали его ногами своими и, обратившись, не растерзали вас. (Мт. 7; 6)

Итак во всем, как хотите, чтобы с вами поступали люди, так поступайте и вы с ними, ибо в этом закон и пророки.

Входите тесными вратами, потому что широки врата и пространен путь, ведущие в погибель, и многие идут ими; потому что тесны врата и узок путь, ведущие в жизнь, и немногие находят их.

Берегитесь лжепророков, которые проходят к вам в овечьей одежде, а внутри суть волки хищные. По плодам их узнаете их... Не всякий, говорящий Мне: «Господи! Господи!», войдет в Царство Небесное, но исполняющий волю Отца Моего Небесного. (Мт. 7; 12-21)

О, человек! Сказано тебе, что – добро и чего требует от тебя Господь: действовать справедливо, любить дела милосердия и смиренномудренно ходить перед Богом твоим. (Мих. 6; 8)



## Согласование частот

### Служение

Смотрите, не творите милостыни вашей пред людьми с тем, чтобы они видели вас: иначе не будет вам награды от Отца вашего Небесного. Итак, когда творишь милостыню, не труби перед собою, как делают лицемеры в синагогах и на улицах, чтобы прославляли их люди. Истино говорю вам: они уже получают награду свою. У тебя же, когда творишь милостыню, пусть левая рука твоя не знает, что делает правая, чтобы милостыня твоя была втайне; и Отец твой, видящий тайное, воздаст тебе явно.

И, когда молишься, не будь, как лицемеры, которые любят в синагогах и на углах улиц, останавливаясь, молиться, чтобы показаться перед людьми. Истинно говорю вам, что они уже получают награду свою. Ты же, когда молишься, войди в комнату твою и, затворив дверь твою, помолись Отцу твоему, Который втайне; и Отец твой, видящий тайное, воздаст тебе явно. А молясь, не говорите лишнего, как язычники, ибо они думают, что в многословии своем будут услышаны; не уподобляйтесь им, ибо знает Отец ваш, в чем вы имеете нужду, прежде вашего прошения у Него. Молитесь же так:

Отче наш, сущий на небесах! Да святится имя Твое; да придет Царствие Твое; да будет воля Твоя и на земле, как на небе; хлеб наш насушный дай нам на сей день; и прости нам долги наши, как и мы прощаем должникам нашим; и не введи нас в искушение, но избавь нас от лукавого. Ибо Твое есть Царство и сила и слава во веки. Аминь.

Ибо если вы будете просить людям согрешения их, то простит и вам Отец ваш Небесный, а если не будете просить людям согрешения их, то и Отец ваш не простит вам согрешений ваших.

Также, когда поститесь, не будьте унылы, как лицемеры, ибо они принимают на себя мрачные лица, чтобы показаться людям постящимися. Истинно говорю вам, что они уже получают награду свою. А ты, когда постишься, помажь голову твою и умой лице твое, чтобы явиться постящимся не пред людьми, но пред Отцом твоим, Который втайне; и Отец твой, видящий тайное, воздаст тебе явно. (Мт. 6; 1-18)

## Согласование амплитуд

### Смирение

Вы слышали, что сказано древним: не убивай, кто же убьет подлежит суду. А Я говорю вам, что всякий, гневающийся на брата своего напрасно, подлежит суду; кто же скажет брату своему: «рака»

стояние покоя максимально возможно, делая как бы единичные «точечные вливания»: концентрация на какой-то области в пространстве – попытка концентрации на точечном объекте, как центре будущей конструкции. Если попытка не удалась – начинаем с начала; если получилось – идем далее и пытаемся одномоментно проявить в этом центре трех осевых факторов; получилось зафиксировать – обратно на центр и пытаемся ощутить его «трехмерность» – все еще не развалилось? Идем дальше проявляем три плоскости, лежащие на этих осях, затем перемещаем внимание обратно на оси, на центр и так далее. Кажущаяся легкость изложения на самом деле скрывает чрезвычайно сложный и трудный процесс, поскольку сразу не удастся удержать конструкцию как единое целое: строим три оси – одна куда-то делась, все поехало, центра уже нет, появились левые мысли – слетели... и так вначале случается всегда. Проходит время, а какого-то особого результата, как бы и нет. Тем более возникает раздражающий фактор: у кого-то все, *по его словам*, получается. Обидно: ты что, хуже? Таким образом возникает эмоция, то есть несогласованный процесс, гордыня = поляризация, подмена истинной мотивации эгоцентрической: «я тоже способный!». И вместо того чтобы тормозиться, внутренняя активность возрастает. Как следствие, концентрация становится хуже и то, что ранее хоть как-то получалось, уже совсем не получается. Если в данный момент не остановиться, не посмотреть правде в глаза, хотя бы наедине с самим собой, то все последующие действия будут носить лишь характер самоутверждения с формированием в собственном сознании ярких полярных образов, не имеющих никакого отношения к требуемым самосогласованным стабильным конструкциям. Результат таких дей-

ствий будет в лучшем случае нулевым, с последующим разочарованием в предложенной методике и, как следствие, в базовой информации. В худшем случае, если внутренние структуры системы не смогут сформировать, как в первом случае, защитные блокировки, препятствующие бесконтрольному росту активного потенциала и более глубокому прохождению неадекватных динамических процессов, возникнет патология различного

характера. В серьезных случаях могут быть затронуты глубинные структурообразующие отделы, затрагивающие личность человека, или деструктивные процессы отразятся на биопериферии, порождая патологические явления, начиная от расстройства желудка и заканчивая онкологией.

Поэтому не нужно непременно стремиться быстро достичь больших высот в своих структурных построениях. Некоторые действия выполнить быстро объективно невозможно. Чтобы хоть как-то контролировать процесс, имеет смысл периодически оценивать свое внутреннее состояние, тестируя его любым доступным способом. Одним из наиболее адекватных и доступных способов тестирования собственной результативности может считаться повышение качества восприятия сложной информации. Адекватные процессы внутреннего согласования, являющиеся следствием успешного медитативного тренинга, позволяют собрать воедино ранее недоступные информационные категории. Вещи ранее непонятные, трудные для восприятия и последующего анализа, становятся более доступными, встают на свои места. В результате, этот процесс начинает затрагивать глубинные, личностнообразующие структурные подуровни нашего сознания, что как раз и необходимо. Возникает как бы структурирующий конус от периферического сознания, занятого медитативными упражнениями, далее вовнутрь к глубинам, определяющим мировоззрение, саму личность, которая, в виде встречной функции уже способна корректировать свою мотивацию, свои действия, поддерживая весь процесс собственного совершенствования.

Для обеспечения дополнительных предпосылок успешности занятий, имеет смысл учесть максимально возможное число факторов, которые могут на это влиять, начиная от культуры питания и вредных привычек и заканчивая регулярностью занятий. Недостаточная комплексность периферических отделов структуры открытой гиперкомплексной системы человека обуславливает значительную зависимость ее состояния, как от не вполне согласованных внутренних циклических процессов, так и от более глобальных внешних циклических изменений окружающей среды. Внутренняя цикличность отражает ритми-

(пустой человек), подлежит синедриону (Верховное судилище); а кто скажет: «безумный», подлежит геене огненной. Итак, если ты принесешь дар твой к жертвеннику и там вспомнишь, что брат твой имеет что-нибудь против тебя, оставь там дар твой перед жертвенником, и пойди прежде примиришься с братом твоим, и тогда приди и принеси дар твой. Мирись с соперником твоим скорее, пока ты еще на пути с ним, чтобы соперник не отдал тебя судье, а судья не отдал бы тебя слуге, и не ввергли бы тебя в темницу; истинно говорю тебе: ты не выйдешь оттуда, пока не отдашь до последнего кодранта.

Вы слышали, что сказано древним: не прелюбодействуй. А Я говорю вам, что всякий, кто смотрит на женщину с вожделением, уже прелюбодействовал с нею в сердце своем..

Сказано также, что если кто разведется с женою своею, пусть даст ей разводную. А Я говорю вам: кто разводится с женою своею, кроме вины любодеяния, тот подает ей повод прелюбодействовать; и кто женится на разведенной, тот прелюбодействует.

Еще слышали вы, что сказано древним: не преступай клятвы, но исполняй пред Господом клятвы твои. А Я говорю вам: не клянись вовсе: ни небом, потому что оно престол Божий; ни землею, потому что она подножие ног Его; ни Иерусалимом, потому что не можешь ни одного волоса сделать белым или черным. Но да будет слово ваше: да, да; нет, нет; а что сверх этого, то от лукавого.

Вы слышали, что сказано: око за око и зуб за зуб. А Я говорю вам: не противься злему. Но кто ударит тебя в правую щеку твою, обрати к нему и другую; и кто захочет судиться с тобою и взять у тебя рубашку, отдай ему и верхнюю одежду; и кто принудит тебя идти с ним одно поприще, иди с ним два. Просящему у тебя дай, и от хотящего занять у тебя не отвращайся.

Вы слышали, что сказано: люби ближнего твоего и ненавидь врага твоего. А Я говорю вам: любите врагов ваших, благословляйте проклинающих вас, благотворите ненавидящим вас и молитесь за обижающих вас и гонящих вас, да будете сынами Отца вашего Небесного, ибо Он повелевает солнцу Своему восходить над злыми и добрыми и посылает дождь на праведных и неправедных. Ибо если вы будете любить любящих вас, какая вам награда? Не то же ли делают и мытари (сборщики податей)? И если вы приветствуете только братьев ваших, что особенного делаете? Не так же ли поступают и язычники?

Итак будьте совершенны, как совершенен Отец ваш Небесный. (Мт. 5; 21-48)

Представленный ниже алгоритм является одним из большого числа возможных подходов к фиксации начальных позиций структуры абсолютного куба. Он не является руководством к действию, а лишь помогает осознать некоторые аспекты.

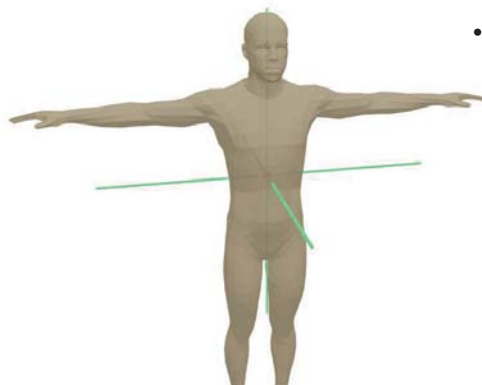

- Первоначально фиксируется центр относительно элементарной трехмерности.

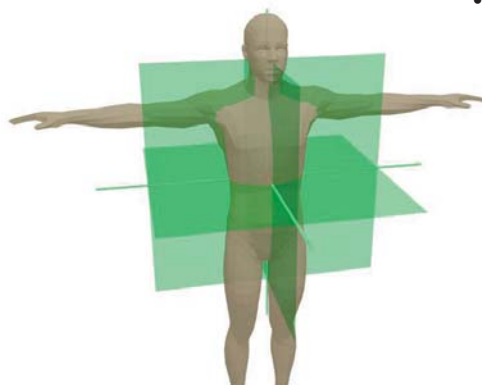

- Далее проявляются плоскости, опирающиеся на осевые факторы и конкретизирующие их.

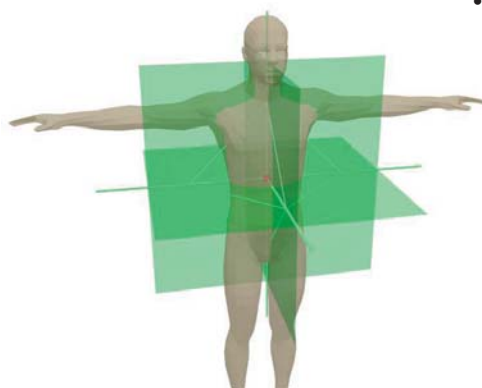

- На уже фиксированных осевых факторах проявляется рациональное значение основного шага. Его выбор имеет смысл делая исходя из реально проявленных фазовых центров верхнего и нижнего промежутков. Вспомогательная конструкция в виде октаэдра создает предпосылки,

облегчающие фиксацию аналогичного рационального значения по остальным осям.

- Проявленная рациональная позиция позволяет фиксировать шаг пространственной решетки и спроецировать центральные плоскости, фиксируя внешнюю кубическую форму.

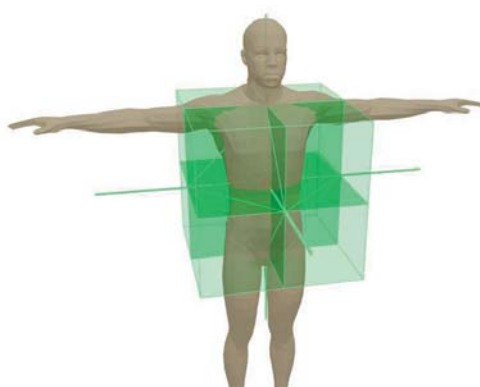
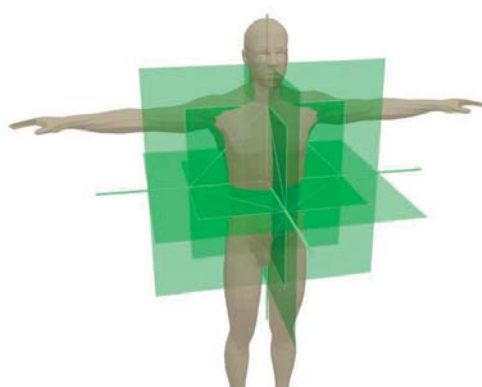

ку системы, как проявление ее собственных согласующих аспектов. Внешняя цикличность, определяет глобальный согласующий фактор. Взаимная увязка этих ритмов отражает согласованность структуры человека и среды его обитания, их гармоничное сосуществование.

Поэтому любые сбои во внутренней ритмике и ее рассогласованность с внешней немедленно отражаются на состоянии всей системы. Эти факторы необходимо учитывать и в занятиях, и в повседневной жизни, стараясь поддерживать уже проявленные адекватные собственные ритмы и подстраивать их под объективные внешние. Наиболее явно проявлены суточные циклы: смена дня и ночи определяет соответствующий ритм в человеке. Именно поэтому необходимо со всей серьезностью относиться к сохранению этой согласованности, стараясь избегать каких-либо нарушений режима сна.

Другим, явно проявленным внешним ритмом, являются лунные циклы. Известна статистика роста преступности и количества вызовов скорой помощи во время полнолуний, что соответствует росту нескомпенсированной активности. Многие люди, чья структурная схема недостаточно согласована, в эти пиковые периоды испытывают сложности. Вполне вероятно, что для некоторых в период полнолуния медитативные занятия будут даваться с трудом, поскольку они не в

состоянии стабилизировать свою внутреннюю динамику. Однако для тех, кто уже добился ощутимых результатов, подоб-

Дальнейший процесс уже становится уже не столь очевидным, появляется многовариантность, зависящая от субъективной конкретики каждого. В данном случае представлены три возможных варианта, лишь в качестве примеров. Они не являются руководством к действию, но являются информацией для размышления и принятия собственного решения, возможно, полностью отличающегося от рассматриваемых.

### Вариант I

- Зафиксированные позиции создают предпосылки для проявления "малых" диагоналей и "обратных" диагоналей с соответствующим им плоскостями.
- Полученная конструкция однозначно проявляет и фиксирует следующую градацию, в виде центрального кубического элемента с размером 1/2.

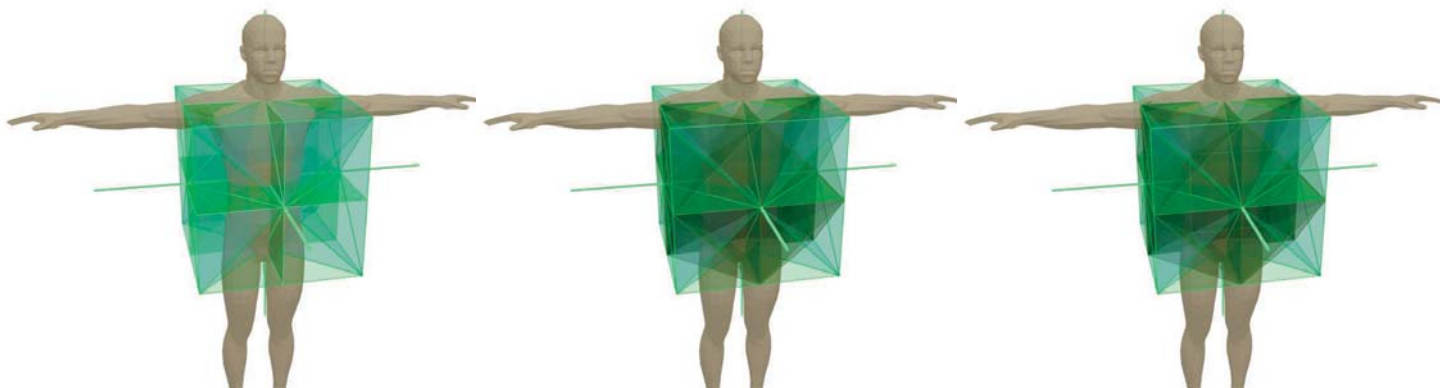

### Вариант II

Центральные плоскости, вместе с внешними, фиксирующими форму, создают предпосылки для проявления следующей рациональной градации.

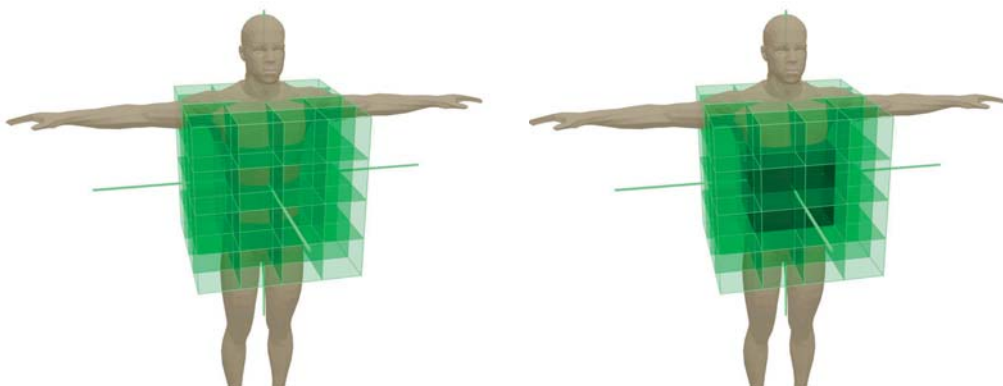

### Вариант III

Зафиксированная первая градация (а), создает предпосылки для своего фрактального отображения, сначала по 6 рациональным направлениям, вдоль основных осевых факторов (б), потом по 12 диагональным направлениям  $\sqrt{2}$  (в), и, наконец, по 8 диагоналям  $\sqrt{3}$  (г), образуя пространственную решетку. Необходимо отметить то, что при таком алгоритме одновременно происходит процесс фрактального расширения наружу, и фрактального сжатия, с проявлением следующей, более мелкой градации.

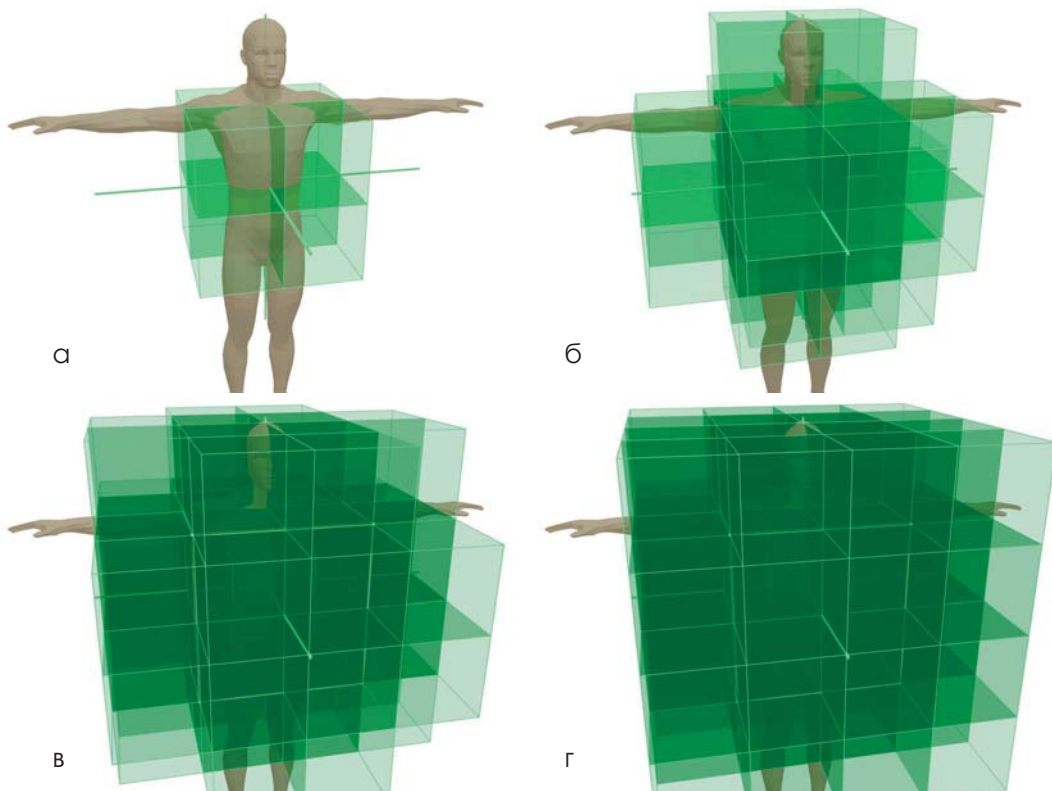

ный дополнительный потенциал со стороны среды, наоборот, может подтолкнуть, продвинуть вперед.

Следующим внешним ритмом, который также не вызывает сложностей с пониманием, является годичный цикл, характеризуемый изменением активности внешней среды в течение года с экстремумами в летний и зимний период, и относительным равновесием в районе осеннего и весеннего равноденствия.

Периодическое 11 – 12 летнее изменение солнечной активности также вносит весомый вклад в общую ритмику окружающей среды. Годы, в которые солнечная радиация достигает максимума, создают соответствующую активацию всех зависимых систем, в том числе людей, собственная стабильность которых недостаточна и определяется состоянием внешней среды.

Этот перечень далеко не полный и лишь показывает, что человек в своем текущем качестве значительно зависит от среды обитания и в случаях, когда он не имеет возможности согласовать свое внутреннее состояние с окружающей средой, происходят сбои: мы все прекрасно знаем «погодную» зависимость пожилых людей. Адекватное развитие подразумевает согласование структурных аспектов гиперкомплексной системы человека не только внутри, но и с внешним окружением любого рода: социальным, природным и т.д. Медитативные тренинги позволяют нам прочувствовать ранее недоступные структурные аспекты, составляющие основу нашего мира, начиная с самых примитивных категорий, постепенно расширяя доступную структурную сложность. Мы начали с примитивных элементов, определяющих II фрактальную базу, направление дальнейшего движения понятно – это проявление и осознание в своем сознании абсолютного куба. Фиксация данной категории открывает неисчерпаемые творческие возможности в материальном мире, в основе которого находится II фрактальная база.

До настоящего момента мы не конкретизировали пространственное положение, в котором мы проводим наши виртуальные построения. На первых порах это не имеет значение, так как сама возможность подобных действий уже является большим достижением. Но поскольку мы занимаемся собственным развитием, было бы логично привязать все наши структурирующие действия к себе. Наше тело, биологическая периферия нашей системы, является уже имеющейся, хотя и лежащей на самой границе, отделяющей внутреннее и внешнее, фиксированной структурой, и согласование виртуальных конструкций с этой структурой будет более чем оправданным. Тем более, что особенности строения нашего тела позволяют говорить о некоторых уже проявленных структурных отношениях, на которые можно опереться. Наличие вектора гравитации, направленного к земле, и прямохождение человека создают предпосылки для возникновения в структуре биологической периферии выделенного направления, условно направленного вдоль позвоночного столба. Эта уже имеющаяся вертикальная составляющая позволяет привязать к ней один из осевых факторов нашего пространственного креста. Уже имеющаяся плоскость симметрии нашего тела однозначно определяет положение одной из плоскостей, фиксируя, таким образом, взаиморасположение конструкции и тела. Адекватность такого подхода очевидна, так как вполне возможно добиться проявления резонанса между виртуальными структурными построениями и совершенно реальными биологическими опорными резонаторами. Нахождение взаимосоответствия между этими двумя конструкциями создаст

обратную связь, основанную на внутренних ощущениях, позволяющую контролировать наши «виртуальные» действия. Однако, необходимо подчеркнуть, что биологическая периферия – это всего лишь внешняя форма, в которую воплотилась в процессе своего разворота вся гиперкомплексная система человека, и чем глубже мы рассматриваем структурные связи, определяющие нашу систему, тем более они отличаются от этой формы, хотя и обуславливают ее.

Положение центра структурных построений не так очевидно, так как нет явно физиологически проявленного центра в нашем теле. Тем не менее, уже имеющийся опыт позволяет определить центральную позицию. Прежде всего, имеет смысл выделить, так называемый, *верхний* и *нижний* промежутки: первый расположен в зоне щитовидной железы, нижний – в пояснично-крестцовом отделе. Эти промежутки определяются локальными фазовыми центрами биопериферии. Очевидно, что центр системы расположен посередине расстояния между этими промежутками, что соответствует верхней части отдела солнечного сплетения. Таким образом, имеет смысл согласовать виртуальные построения с имеющимися фазовыми центрами, располагая центральную точку в районе верхнего отдела солнечного сплетения, вертикальную ось – вдоль позвоночного столба, одну из горизонтальных осей – вдоль плоскости тела, и пространственную ось – как перпендикулярно пронизывающую тело.

Предполагая уже имеющуюся способность к торможению собственной внутренней динамики и начальную ориентацию в происходящем, привязка к телу предоставляет возможность коррекции отслеживания собственного состояния на основе внутренних, *кинестетических* ощущений. Появление подобных ощущений в виде тяжести, нагрузки, болевых синдромов на фоне тишины мыслей свидетельствует о каких-то доступных для наблюдения полярных проявлениях в структуре. Чем более ярко проявлены эти ощущения, тем более несогласованна, полярна, перекошена структура. Адекватная фиксация центра и доступных структурных взаимосвязей, например, трехмерного креста, позволяют хотя бы частично убрать эти нагрузки, скомпенсировать их. Постепенно, в случае, когда виртуальные структурные построения сами по себе становятся все более совершенными, согласованными, комплементарными, их структурирующее влияние начинает доминировать на доступном подуровне периферии, так что эти нагрузки начинают исчезать. Это похоже на нахождение точки равновесия, баланса, с той лишь разницей, что баланс необходимо находить сразу по нескольким направлениям в соответствии с моделируемой конструкцией. Как только этот процесс становится доступным, ранее неконтролируемые кинестетические ощущения, нагрузки одномоментно исчезают. Стоит лишь сосредоточиться и проявить соответствующую структурную композицию, и система резонансно входит в состояние гармонии и равновесия, что ощущается совершенно определенным образом. Так достигается согласование какого-то конкретного доступного внешнего структурного подуровня системы, который уже более не мешает восприятию более глубинных структурных отделов, требующих уже другого подхода, для согласования которых уже недостаточно осознанного построения пространственного креста и необходимо усложнить конструкцию, вводя новые структурные аспекты.

Необходимо еще раз подчеркнуть, что каждый адекватный шаг осознанного построения структурного подуровня фрактально отражается на всех аспектах сознания, проявляясь как скачок в восприятии и осознании информации любого рода. Появляется возможность не только видеть ранее недоступную информацию, но и понимать ее и ее связь с другой

информацией, что позволяет находить ответы на вопросы, что, в свою очередь, позволяет проводить более адекватную реакцию на какие-то внешние побудительные причины. Если процесс собственного развития является гармоничным, то развивающаяся личность получает доступ к недостающей ей информации, что позволяет производить коррекцию собственных действий, позволяет избежать ошибок. К сожалению, этот процесс не всегда достаточно гладок, возникают тупики, блокировки, пройти которые «своим умом» бывает очень непросто. Именно в этом случае знание других, более опытных, может помочь исправить ошибки, произвести необходимую коррекцию. В глобальном смысле необходимо не только согласование внутренних структурных аспектов какой-то выделенной гиперкомплексной системы, например, человека, но и взаимосогласование этих систем между собой на максимально доступном уровне.

Описанных технологических аспектов вполне достаточно, чтобы удовлетворить потребность в ответах на какую-то часть вопросов, имеющихся в начале пути. Тот, кто действительно пройдет эти начальные шаги, будет в состоянии самостоятельно определить свои дальнейшие действия или понять, где получить ответы на вновь возникающие вопросы. Любая попытка перескочить через ступеньки неизбежно приведет к тому, что целостность структурных действий будет нарушена, какие-то вопросы останутся нерешенными, повисшими в воздухе, и на таком воздушном фундаменте построить устойчивую конструкцию будет невозможно. Спустя некоторое время неизбежно придется возвращаться обратно, корректируя те вопросы, которые ранее были искажены и упущены.

## Список некоторых терминов, употребляющихся в тексте

- Активное Сознание 25, 30  
Аппликатор 88  
Аттрактор поведения 78  
Барьерная мембрана 58  
Гиперпространство 26, 51  
Гиперпрототип 16  
Диаграмма направленности 65  
Дифференциация 28  
Зональное деление 59  
Кластер 24  
Когерентность 21, 38  
Компенсаторика 21  
Комплементарность 21  
Конвертор 89  
Коэффициент клонирования, подобия 34  
Многомерность 20  
Моноформа 21  
Периферическое сознание 31, 64  
Подобие, фрактальное подобие 19  
Потенциал, структурный потенциал 22  
Резонанс 28  
Система 16  
Сознание 28  
Спирализация 39  
Трансфера 29  
Универсальность 19  
Фрактал, фрактальное клонирование, отображение 17  
Фрактальная база 35  
    III фрактальная база 41, 53  
    II фрактальная база 42, 52  
    IV фрактальная база 38, 53  
    I фрактальная база 48, 51  
    V фрактальная база 36, 54